

AKKU-BOHRSCHRAUBER CORDLESS DRILL DRIVER

20V Li-Ion

35 Nm

- (D) Originalbetriebsanleitung
- (CZ) Překlad originálního návodu k použití
- (HR) Originalne upute za uporabu
- (PL) Tłumaczenie oryginalnej instrukcji obsługi
- (RO) (MD) Manualul original de utilizare
- (SK) Preklad originálneho návodu na obsluhu
- (BG) Оригинална Инструкция за употреба



Akku-Bohrschrauber | Akumulátorový vrtací šroubovák | Akumulatorska bušilica-odvijач | Wkrętarko-wiertarka akumulatorowa | Bormašina cu acumulator | Akumulátorový vrtací skrutkovač | Аккумуляторна бормашина / Винтоверт



Exclusively by



D
Klappen Sie vor dem Lesen die Seite mit den Abbildungen aus und machen Sie sich anschließend mit allen Funktionen des Gerätes vertraut.

CZ
Před čtením si otevřete stranu s obrázky a potom se seznámte se všemi funkcemi přístroje.

HR
Prije nego što pročitate tekst, otvorite stranicu sa slikama i upoznajete se na osnovu toga sa proizvodom.

PL
Przed przeczytaniem proszę rozłożyć stronę z ilustracjami, a następnie proszę zapoznać się z wszystkimi funkcjami urządzenia.

RO MD
Înainte de a citi instrucțiunile, priviți imaginile și familiarizați-vă cu toate funcțiile aparatului.

SK
Pred čítaním si odklopte stranu s obrázkami a potom sa oboznámte so všetkými funkciami prístroja.

BG
Преди да прочетете отворете страницата с фигурите и след това се запознайте с всички функции на уреда.

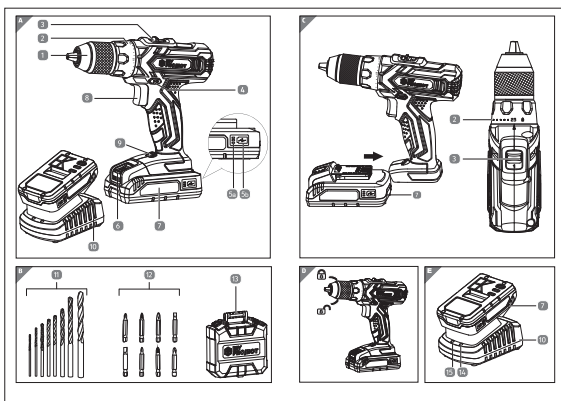

A large grid of empty boxes for writing, with a pencil icon in the top right corner.

D	Bedienungsanleitung	4
CZ	Návod k obsluze	24
HR	Upute za uporabu	41
PL	Instrukcja obsługi	58
RO / MD	Instrucțiuni de folosire	77
SK	Návod na obsluhu	96
BG	Инструкция за употреба	114

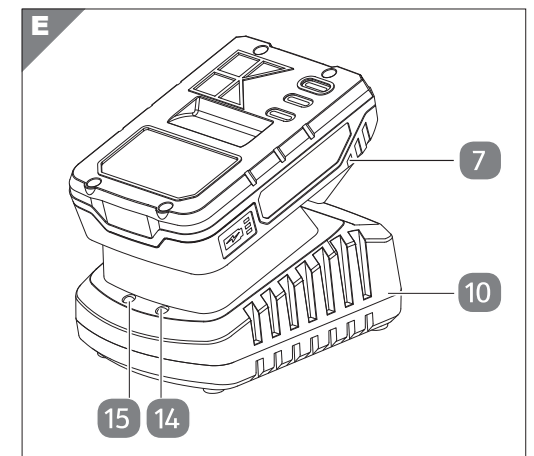
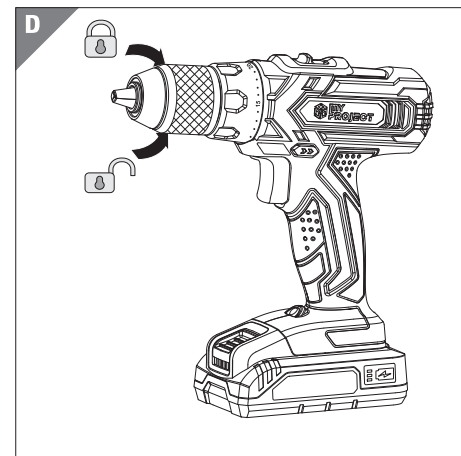
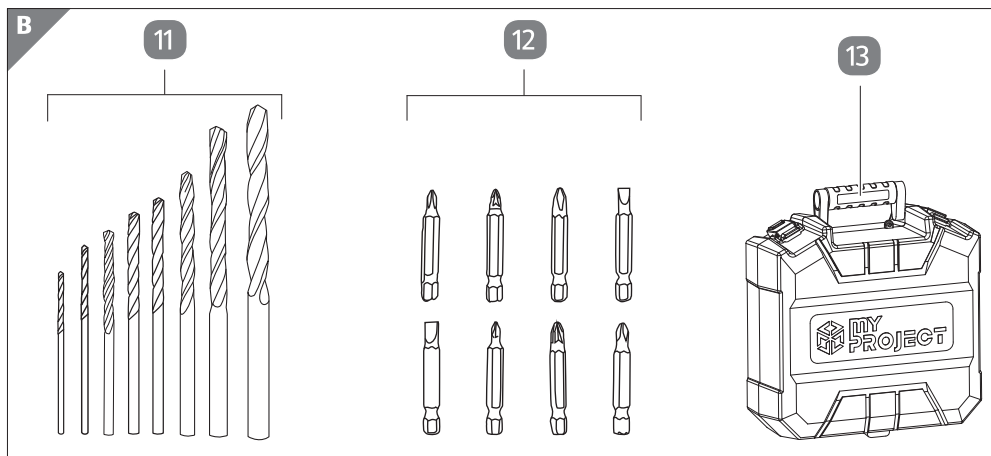
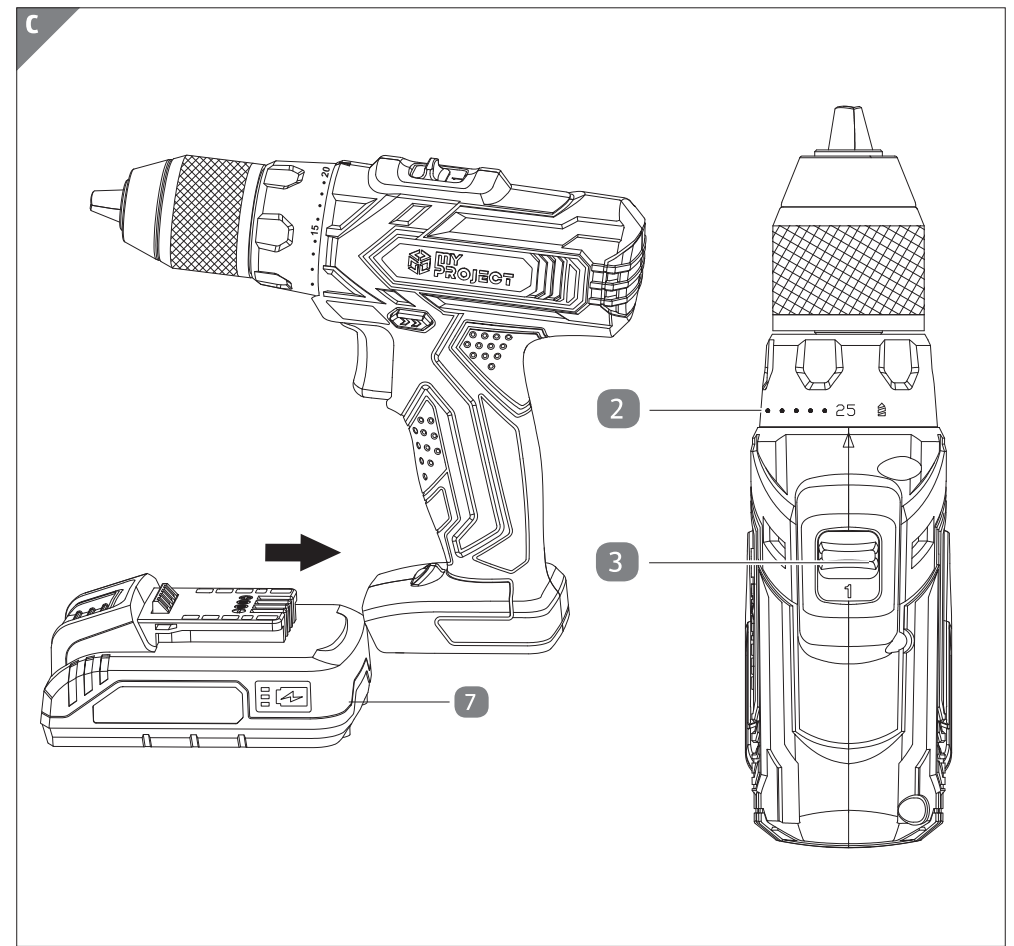
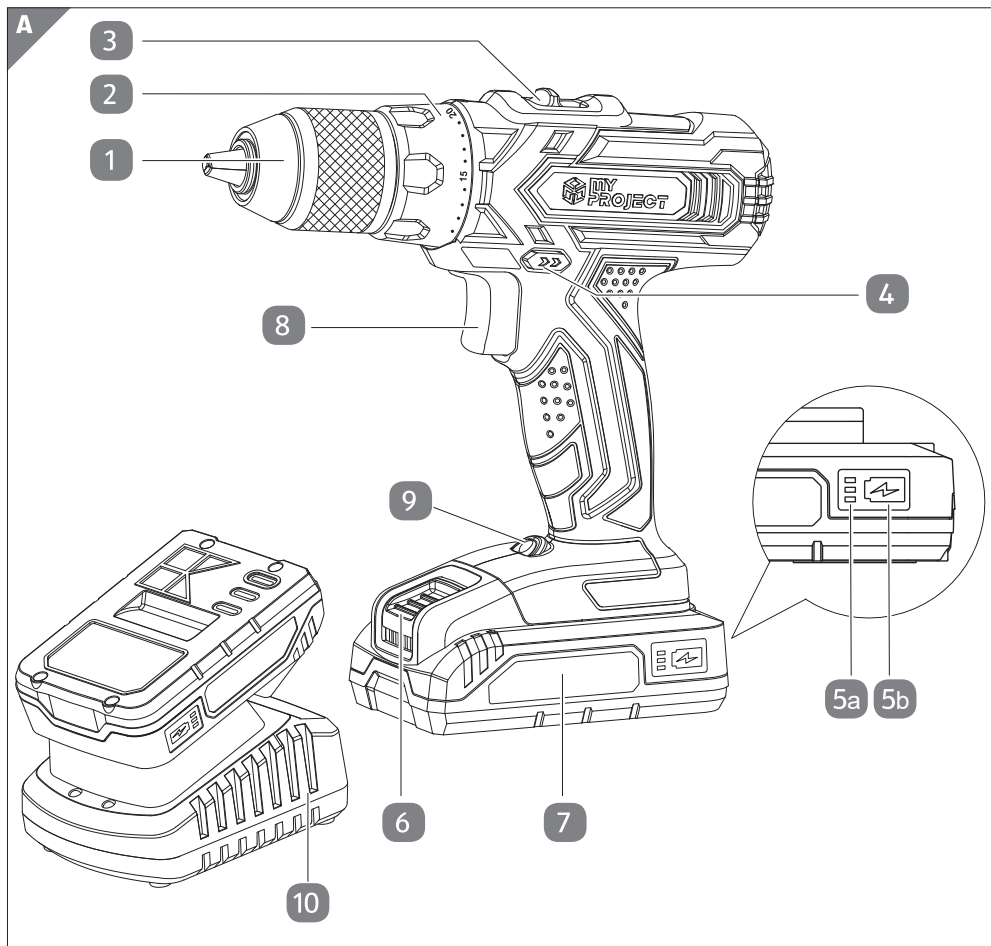

Alle MyProject® und Countryside® Geräte und Ladegeräte der „20V Power Tools Serie“ sind mit dem Li-Ion Akku Art. Nr.: 1291149 und Art. Nr.: 1291272 kompatibel

20V ONE
BATTERY
FOR ALL

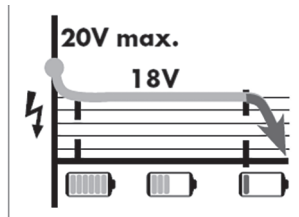

Inhaltsverzeichnis

Vor dem ersten Gebrauch	4
Lieferumfang	4
Zeichenerklärung	4
Bestimmungsgemäßer Gebrauch	5
Sicherheit	7
Bedienungsanleitung	13
Wartung und Lagerung	19
Reinigen und Pflege	19
Entsorgung	19
Technische Daten	20
Service	23
EG-Konformitätserklärung	23

Vor dem ersten Gebrauch

Machen Sie sich vor der Benutzung des Produkts mit allen Bedienungs- und Sicherheitshinweisen vertraut. Benutzen Sie das Produkt nur wie beschrieben und für die angegebenen Einsatzbereiche. Bewahren Sie die Bedienungsanleitung zur späteren Referenz auf. Händigen Sie alle Unterlagen bei Weitergabe des Produkts an Dritte mit aus.

WICHTIG, FÜR SPÄTERE BEZUGNAHME AUFBEWAHREN: SORGFÄLTIG LESEN!

Zeichenerklärung

Die folgenden Signalwörter und Symbole werden in dieser Bedienungsanleitung, auf dem Produkt oder auf der Verpackung verwendet.



Lesen Sie die Betriebsanleitung vor der Inbetriebnahme!



Warnung! Dieses Signalwort bezeichnet eine Gefährdung mit mittlerem Risikograd, die, wenn sie nicht vermieden wird, den Tod oder schwere Verletzungen zur Folge haben kann.

Lieferumfang

- 1x Akku-Bohrschrauber
 - 16-teiliges Bit- und Bohrer-Set
 - 1x 20V Li-Ion Akku 2,0Ah
 - 1x Schnell-Ladegerät
 - 1x Aufbewahrungskoffer
 - 1x Betriebsanleitung
- Kontrollieren Sie, ob alle Teile vorhanden sind und überprüfen Sie das Produkt auf Transportschäden. Nehmen Sie ein beschädigtes Produkt nicht in Betrieb! Im Schadensfall wenden Sie sich bitte an eine Kaufland-Filiale.

 **Achtung!** Dieses Signalwort warnt vor möglichen Sachschäden.

 Tragen Sie einen Augenschutz.

 Tragen Sie einen Gehörschutz.

 Nicht ins Feuer werfen!

 Nicht ins Wasser werfen.

 Nicht Temperaturen über 50 °C aussetzen.

 Mit diesem Symbol gekennzeichnete Produkte erfüllen alle anzuwendenden Gemeinschaftsvorschriften des Europäischen Wirtschaftsraums.

 Dieses Symbol gibt Ihnen nützliche zusätzliche Informationen in Bezug auf den Zusammenbau oder Betrieb.

 Dieses Symbol kennzeichnet elektrische Geräte, die der Schutzklasse II (Doppelisolierung) entsprechen.

 Entsorgen Sie elektrische und elektronische Geräte nicht im Hausmüll!

 Lithium-Ionen-Akku, nicht im Hausmüll entsorgen!

 Werfen Sie den Akku nicht in die Toilette!

 Überhitzungsschutz

 Das Ladegerät nur in Innenräumen verwenden.

Bestimmungsgemäßer Gebrauch

Verwenden Sie das Produkt nur für den dafür vorgesehenen Verwendungszweck. Andere Verwendungen oder Veränderungen am Produkt gelten als nicht bestimmungsgemäß und können zu Verletzungen und Beschädigungen führen. Für aus bestimmungswidriger Verwendung entstandene Schäden übernimmt der Hersteller keine Haftung. Das Produkt ist nicht für den gewerblichen Einsatz bestimmt.

Der Akku-Bohrschrauber ist nur geeignet zum Bohren und Schrauben in Holz, Kunststoff und Metall. Der Akku-Bohrschrauber darf nur unter Beachtung des in dieser Anleitung beschriebenen Zwecks benutzt werden. Jeder andere Verwendungszweck ist untersagt. Zur bestimmungsgemäßen Verwendung gehört auch die Einhaltung der Sicherheitshinweise und die Hinweise in der Bedienungsanleitung.

Nur Zubehör, das für den Akku-Bohrschrauber geeignet ist, darf verwendet werden.

Personen, die den Akku-Bohrschrauber benutzen und warten, müssen mit dem Gerät vertraut sein und über mögliche Risiken informiert werden. Darüber hinaus sind alle geltenden Unfallverhütungsvorschriften einzuhalten. Weitere allgemeine Richtlinien in Bezug auf Gesundheit und Sicherheit am Arbeitsplatz sind zu beachten.

Der Hersteller lehnt jegliche Haftung für Schäden ab, die durch eine Änderung am Akku-Bohrschrauber entstanden sind.

Folgende Anwendungen sind ausdrücklich verboten und gelten als nicht bestimmungsgemäß.

- Verwendung des Akku-Bohrschraubers für andere als die vorgesehenen Zwecke;
- Bei Nichtbeachtung der Sicherheits- und Warnhinweise, sowie Anweisungen zur Montage, zum Betrieb, zur Wartung und Reinigung, die in dieser Bedienungsanleitung enthalten sind;
- Bei einem Verstoß gegen eine beliebige Vorschrift in Bezug auf Unfallverhütung, Gesundheitsschutz und Sicherheit, die insbesondere und/oder allgemein zur Verwendung dieses Akku-Bohrschraubers einzuhalten sind;
- Durch die Verwendung von Zubehör und Ersatzteilen, die nicht für die Akku Bohrschrauber bestimmt sind;
- Änderungen am Akku-Bohrschrauber;
- Reparaturen des Akku-Bohrschraubers, der von anderen Personen als vom Hersteller oder von einem qualifizierten Fachmann durchgeführt werden;
- Gewerbliche oder industrielle Nutzung des Akku-Bohrschraubers sowie im Zusammenhang mit dem Handwerk des Benutzers;
- Der Betrieb oder die Wartung des Akku-Bohrschraubers durch Personen, die nicht mit der Handhabung des Akku-Bohrschraubers vertraut sind und/oder die damit verbundenen Risiken nicht kennen.

Restrisiko

Trotz ordnungsgemäßem Gebrauch, können bestimmte Risiken nicht vollständig ausgeschlossen werden.

Die folgenden Risiken können sich aufgrund der Bauart des Akku-Bohrschraubers ergeben:

- Gesundheitsschäden in Verbindung mit Schwingungsemissionen, wenn das Gerät über einen längeren Zeitraum genutzt oder nicht ordnungsgemäß geführt und gewartet wird,
- Um Verletzungen und Sachschäden, die durch weggeschleuderte Teile oder Werkzeughalter entstehen, die während des Betriebs zerbrechen,
- Schädigung der Gesundheit durch die Arbeit mit giftigen Materialien oder solchen, die eine Gefahr für die Gesundheit (z.B. Asbest) darstellen.

ACHTUNG! Bei der Verwendung von Elektrowerkzeugen müssen folgende grundlegende Sicherheitsmaßnahmen getroffen werden, um vor Stromschlag-, Verletzungs- und Brandgefahr zu schützen. Beachten Sie alle diese Hinweise, bevor Sie das Elektrowerkzeug bedienen und bewahren Sie die Sicherheitshinweise an einem sicheren Ort auf. Wenn Sie nachstehende Anweisungen nicht vollständig beachten, kann dies zu Stromschlag, Brand und/oder schwerwiegenden Verletzungen führen.

Die Bedienungsanleitung, insbesondere die Sicherheitshinweise müssen von jedem Benutzer vor Beginn der Arbeit sorgfältig gelesen und befolgt werden.

Dieses Gerät darf nur von Personen bedient werden, die mit der Benutzung des Akku-Bohrschraubers vertraut gemacht, und die auf die damit verbundenen Risiken hingewiesen wurden.

Der Hersteller dieses Akku-Bohrschraubers haftet nicht für Schäden oder Verletzungen, die durch den Akku-Bohrschrauber am Gerät selbst entstanden sind, und zwar durch:

- unsachgemäße Handhabung oder unsachgemäße Verwendung,
- Nichtbeachtung der Bedienungsanleitung,
- Reparaturen durch Dritte, nicht autorisierte Fachwerkstätten,
- Installation und Austausch von nicht originalen Ersatzteilen,
- Störungen des elektrischen Systems aufgrund einer Nichtbeachtung der elektrischen Richtlinien und Bestimmungen.

Zusätzlich zu den Sicherheitsrichtlinien in dieser Bedienungsanleitung sollten Sie unbedingt die in Ihrem Land geltenden Vorschriften für den Betrieb des Akku-Bohrschraubers beachten.

Zusätzlich zu den Sicherheitshinweisen in dieser Bedienungsanleitung und den länderspezifischen Vorschriften, müssen die allgemein anerkannten Regeln der Technik für den Betrieb des Akku-Bohrschraubers beachtet werden.

Sicherheit

Lesen Sie die folgenden Sicherheitshinweise sorgfältig, bevor Sie das Produkt zum ersten Mal verwenden. Für einen sicheren Gebrauch, befolgen Sie alle nachfolgenden Sicherheitshinweise.



Warnung!

- **Unfallgefahr für Kinder und Kleinkinder!**

Lassen Sie Kinder niemals unbeaufsichtigt mit Verpackungsmaterial! Es besteht Erstickungsgefahr, Kinder unterschätzen häufig die Gefahren! Lebens- und Verletzungsgefahr für Kleinkinder und Kinder!

- **Vorsicht Verletzungsgefahr!**

Stellen Sie sicher, dass alle Teile unbeschädigt sind. Beschädigte Teile können die Sicherheit und Stabilität beeinflussen.

- **Allgemeine Sicherheitshinweise**

Achten Sie vor der Benutzung auf die Stabilität des Produktes. Benutzen Sie das Produkt sachgerecht und nur in dem vorgesehenen Einsatzbereich. Sämtliche Bestandteile sind von offenem Feuer fernzuhalten.

Sicherheitshinweise

- **LEBENSGEFAHR!** Batterien können verschluckt werden, was lebensgefährlich sein kann. Nehmen Sie sofort ärztliche Hilfe in Anspruch, wenn eine Batterie verschluckt wurde.
- Setzen Sie das Produkt niemals hohen Temperaturen und Feuchtigkeit aus, da sonst das Produkt Schaden nehmen kann.



Allgemeine Sicherheitshinweise für Elektrowerkzeuge

Warnung! Lesen Sie alle Sicherheitshinweise, Anweisungen, Bilderungen und technischen Daten, mit denen dieses Elektrowerkzeug versehen ist. *Versäumnisse bei der Einhaltung der nachfolgenden Anweisungen können elektrischen Schlag, Brand und/oder schwere Verletzungen verursachen.*

Bewahren Sie alle Sicherheitshinweise und Anweisungen für die Zukunft auf. Der in den Sicherheitshinweisen verwendete Begriff "Elektrowerkzeug" bezieht sich auf netzbetriebene Elektrowerkzeuge (mit Netzkabel) und auf akkubetriebene Elektrowerkzeuge (ohne Netzkabel).

1. Arbeitsplatzsicherheit

- a) **Halten Sie Ihren Arbeitsbereich sauber und gut beleuchtet.** Unordnung und unbeleuchtete Arbeitsbereiche können zu Unfällen führen.
- b) **Arbeiten Sie mit dem Elektrowerkzeug nicht in explosionsgefährdeter Umgebung, in der sich brennbare Flüssigkeiten, Gase oder Stäube befinden.** Elektrowerkzeuge erzeugen Funken, die den Staub oder die Dämpfe entzünden können.
- c) **Halten Sie Kinder und andere Personen während der Benutzung des Elektrowerkzeugs fern.** Bei Ablenkung können Sie die Kontrolle über das Elektrowerkzeug verlieren.

2. Elektrische Sicherheit

- a) **Der Anschlussstecker des Elektrowerkzeugs muss in die Steckdose passen. Der Stecker darf in keiner Weise verändert werden. Verwenden Sie keine Adapterstecker gemeinsam mit schutzgeerdeten Elektrowerkzeugen.** Unveränderte Stecker und passende Steckdosen verringern das Risiko eines elektrischen Schlages.
- b) **Vermeiden Sie Körperkontakt mit geerdeten Oberflächen wie von Rohren, Heizungen, Herden und Kühlschränken.** Es besteht ein erhöhtes Risiko durch elektrischen Schlag, wenn Ihr Körper geerdet ist.
- c) **Halten Sie Elektrowerkzeuge von Regen oder Nässe fern.** Das Eindringen von Wasser in ein Elektrowerkzeug erhöht das Risiko eines elektrischen Schlages.
- d) **Zweckentfremden Sie die Anschlussleitung nicht, um das Elektrowerkzeug zu tragen, aufzuhängen oder um den Stecker aus der Steckdose zu ziehen. Halten Sie die Anschlussleitung fern von Hitze, Öl, scharfen Kanten oder sich bewegenden Teilen.** Beschädigte oder verwickelte Anschlussleitungen erhöhen das Risiko eines elektrischen Schlages.
- e) **Wenn Sie mit einem Elektrowerkzeug im Freien arbeiten, verwenden Sie nur Verlängerungsleitungen, die auch für den Außenbereich geeignet sind.** Die Anwendung einer für den Außenbereich geeigneten Verlängerungsleitung verringert das Risiko eines elektrischen Schlages.
- f) **Wenn der Betrieb des Elektrowerkzeugs in feuchter Umgebung nicht vermeidbar ist, verwenden Sie einen Fehlerstromschutzschalter.** Der Einsatz eines Fehlerstromschutzschalters vermindert das Risiko eines elektrischen Schlages.

3. Sicherheit von Personen

- a) **Seien Sie aufmerksam, achten Sie darauf, was Sie tun, und gehen Sie mit Vernunft an die Arbeit mit einem Elektrowerkzeug. Benutzen Sie kein Elektrowerkzeug, wenn Sie müde sind oder unter dem Einfluss von Drogen, Alkohol oder Medikamenten stehen.** Ein Moment der Unachtsamkeit beim Gebrauch des Elektrowerkzeugs kann zu ernsthaften Verletzungen führen.

- b) **Tragen Sie persönliche Schutzausrüstung und immer eine Schutzbrille.** Das Tragen persönlicher Schutzausrüstung, wie Staubmaske, rutschfeste Sicherheitsschuhe, Schutzhelm oder Gehörschutz, je nach Art und Einsatz des Elektrowerkzeugs, verringert das Risiko von Verletzungen.
 - c) **Vermeiden Sie eine unbeabsichtigte Inbetriebnahme. Vergewissern Sie sich, dass das Elektrowerkzeug ausgeschaltet ist, bevor Sie es an die Stromversorgung und / oder den Akku anschließen, es aufnehmen oder tragen.** Wenn Sie beim Tragen des Elektrowerkzeugs den Finger am Schalter haben oder das Elektrowerkzeug eingeschaltet an die Stromversorgung anschließen, kann dies zu Unfällen führen.
 - d) **Entfernen Sie Einstellwerkzeuge oder Schraubenschlüssel, bevor Sie das Elektrowerkzeug einschalten.** Ein Werkzeug oder Schlüssel, der sich in einem drehenden Teil des Elektrowerkzeugs befindet, kann zu Verletzungen führen.
 - e) **Vermeiden Sie eine abnormale Körperhaltung. Sorgen Sie für einen sicheren Stand und halten Sie jederzeit das Gleichgewicht.** Dadurch können Sie das Elektrowerkzeug in unerwarteten Situationen besser kontrollieren.
 - f) **Tragen Sie geeignete Kleidung. Tragen Sie keine weite Kleidung oder Schmuck.** Halten Sie Haare und Kleidung fern von sich bewegenden Teilen. Lockere Kleidung, Schmuck oder lange Haare können von sich bewegenden Teilen erfasst werden.
 - g) **Wenn Staubabsaug- und -auffangeinrichtungen montiert werden können, sind diese anzuschließen und richtig zu verwenden.** Die Verwendung einer Staubabsaugung kann Gefährdungen durch Staub verringern.
 - h) **Wiegen Sie sich nicht in falscher Sicherheit und setzen Sie sich nicht über die Sicherheitsregeln für Elektrowerkzeuge hinweg, auch wenn Sie nach vielfachem Gebrauch mit dem Elektrowerkzeug vertraut sind.** Achtloses Handeln kann binnen Sekundenbruchteilen zu schweren Verletzungen führen.
- #### 4. Verwendung und Behandlung des Elektrowerkzeugs
- a) **Überlasten Sie das Elektrowerkzeug nicht.** Verwenden Sie für Ihre Arbeit das dafür bestimmte Elektrowerkzeug. Mit dem passenden Elektrowerkzeug arbeiten Sie besser und sicherer im angegebenen Leistungsbereich.
 - b) **Benutzen Sie kein Elektrowerkzeug, dessen Schalter defekt ist.** Ein Elektrowerkzeug, das sich nicht mehr ein- oder ausschalten lässt, ist gefährlich und muss repariert werden.
 - c) **Ziehen Sie den Stecker aus der Steckdose und / oder entfernen Sie den abnehmbaren Akku, bevor Sie Geräteeinstellungen vornehmen, Einsatzwerkzeugteile wechseln oder das Elektrowerkzeug weglegen.** Diese Vorsichtsmaßnahme verhindert den unbeabsichtigten Start des Elektrowerkzeugs.
 - d) **Bewahren Sie unbenutzte Elektrowerkzeuge außerhalb der Reichweite von Kindern auf.** Lassen Sie keine Personen das Elektrowerkzeug benutzen, die mit diesem nicht vertraut sind oder diese Anweisungen nicht gelesen haben. Elektrowerkzeuge sind gefährlich, wenn sie von unerfahrenen Personen benutzt werden.

- e) **Pflegen Sie Elektrowerkzeuge und Einsatzwerkzeug mit Sorgfalt. Kontrollieren Sie, ob bewegliche Teile einwandfrei funktionieren und nicht klemmen, ob Teile gebrochen oder so beschädigt sind, dass die Funktion des Elektrowerkzeugs beeinträchtigt ist.** *Lassen Sie beschädigte Teile vor dem Einsatz des Elektrowerkzeuges reparieren. Viele Unfälle haben ihre Ursache in schlecht gewarteten Elektrowerkzeugen.*
- f) **Halten Sie Schneidwerkzeuge scharf und sauber.** *Sorgfältig gepflegte Schneidwerkzeuge mit scharfen Schneidkanten verklemmen sich weniger und sind leichter zu führen.*
- g) **Verwenden Sie Elektrowerkzeug, Einsatzwerkzeug, Einsatzwerkzeuge usw. entsprechend diesen Anweisungen. Berücksichtigen Sie dabei die Arbeitsbedingungen und die auszuführende Tätigkeit.** *Der Gebrauch von Elektrowerkzeugen für andere als die vorgesehenen Anwendungen kann zu gefährlichen Situationen führen.*
- h) **Halten Sie Griffe und Griffflächen trocken, sauber und frei von Öl und Fett.** *Rutschige Griffe und Griffflächen erlauben keine sichere Bedienung und Kontrolle des Elektrowerkzeugs in unvorhergesehenen Situationen.*

5. Verwendung und Behandlung des Akkuwerkzeugs

- a) **Laden Sie die Akkus nur in Ladegeräten auf, die vom Hersteller empfohlen werden.** *Für ein Ladegerät, das für eine bestimmte Art von Akkus geeignet ist, besteht Brandgefahr, wenn es mit anderen Akkus verwendet wird.*
- b) **Verwenden Sie nur die dafür vorgesehenen Akkus in den Elektrowerkzeugen.** *Der Gebrauch von anderen Akkus kann zu Verletzungen und Brandgefahr führen.*
- c) **Halten Sie den nicht benutzten Akku fern von Büroklammern, Münzen, Schlüsseln, Nägeln, Schrauben oder anderen kleinen Metallgegenständen, die eine Überbrückung der Kontakte verursachen könnten.** *Ein Kurzschluss zwischen den Akkukontakten kann Verbrennungen oder Feuer zur Folge haben.*
- d) **Bei falscher Anwendung kann Flüssigkeit aus dem Akku austreten. Vermeiden Sie den Kontakt damit.** *Bei zufälligem Kontakt mit Wasser abspülen. Wenn die Flüssigkeit in die Augen kommt, nehmen Sie zusätzlich ärztliche Hilfe in Anspruch. Austretende Akkufflüssigkeit kann zu Hautreizungen oder Verbrennungen führen.*
- e) **Benutzen Sie keinen beschädigten oder veränderten Akku.** *Beschädigte oder veränderte Akkus können sich unvorhersehbar verhalten und zu Feuer, Explosion oder Verletzungsgefahr führen.*
- f) **Setzen Sie einen Akku keinem Feuer oder zu hohen Temperaturen aus.** *Feuer oder Temperaturen über 130 °C können eine Explosion hervorrufen.*
- g) **Befolgen Sie alle Anweisungen zum Laden und laden Sie den Akku oder das Akkuwerkzeug niemals außerhalb des in der Betriebsanleitung angegebenen Temperaturbereichs.** *Falsches Laden oder Laden außerhalb des zugelassenen Temperaturbereichs kann den Akku zerstören und die Brandgefahr erhöhen.*



VORSICHT! EXPLOSIONSGEFAHR! Laden Sie nicht aufladbare Batterien niemals auf.



Schützen Sie den Akku vor Hitze, z. B. auch vor dauernder Sonneneinstrahlung, Feuer, Wasser und Feuchtigkeit.



Es besteht Explosionsgefahr.

Erweiterte Sicherheitshinweise

- **Benutzen Sie keinen beschädigten oder veränderten Akku.** Beschädigte oder veränderte Akkus können sich unvorhersehbar verhalten und zu Feuer, Explosion oder Verletzungsgefahr führen.
- **Setzen Sie einen Akku keinem Feuer oder zu hohen Temperaturen aus.** Feuer oder Temperaturen über 130 °C (265°F) können eine Explosion hervorrufen.
- **Befolgen Sie alle Anweisungen zum Laden und laden Sie den Akku oder das Akkuvwerkzeug niemals außerhalb des in der Betriebsanleitung angegebenen Temperaturbereichs.** Falsches Laden oder Laden außerhalb des zugelassenen Temperaturbereichs kann den Akku zerstören und die Brandgefahr erhöhen.

6. Service

- a) **Lassen Sie Ihr Elektrowerkzeug nur von qualifiziertem Fachpersonal und nur mit Original-Ersatzteilen reparieren.** Damit wird sichergestellt, dass die Sicherheit des Elektrowerkzeugs erhalten bleibt.
- b) **Warten Sie niemals beschädigte Akkus.** Sämtliche Wartung von Akkus sollte nur durch den Hersteller oder bevollmächtigte Kundendienststellen erfolgen.

Besondere Sicherheitshinweise für Bohrschrauber

Sicherheitshinweise für alle Arbeiten

- a) **Halten Sie das Elektrowerkzeug an den isolierten Griffflächen, wenn Sie Arbeiten ausführen, bei denen das Einsatzwerkzeug oder die Schrauben verborgene Stromleitungen treffen kann.** Der Kontakt mit einer spannungsführenden Leitung kann auch metallene Geräteteile unter Spannung setzen und zu einem elektrischen Schlag führen.

Sicherheitshinweise bei Verwendung langer Bohrer

- a) **Arbeiten Sie auf keinen Fall mit einer höheren Drehzahl als der für den Bohrer maximal zulässigen Drehzahl.** Bei höherer Drehzahl kann sich der Bohrer leicht verbiegen, wenn er sich ohne Kontakt mit dem Werkstück frei drehen kann, und zu Verletzungen führen.
- b) **Beginnen Sie den Bohrvorgang immer mit niedriger Drehzahl und während der Bohrer Kontakt mit dem Werkstück hat.** Bei höheren Drehzahlen kann sich der Bohrer leicht verbiegen, wenn er sich ohne Kontakt mit dem Werkstück frei drehen kann, und zu Verletzungen führen.

- c) Üben Sie keinen übermäßigen Druck und nur in Längsrichtung zum Bohrer aus.** *Bohrer können sich verbiegen und dadurch brechen oder zu einem Verlust der Kontrolle und zu Verletzungen führen.*

Sicherheitshinweise für Ladegeräte

- Dieses Gerät kann von Kindern ab 8 Jahren und darüber sowie von Personen mit verringerten physischen, sensorischen oder mentalen Fähigkeiten oder Mangel an Erfahrung und Wissen benutzt werden, wenn sie beaufsichtigt oder bezüglich des sicheren Gebrauchs des Gerätes unterwiesen wurden und die daraus resultierenden Gefahren verstehen. Kinder dürfen nicht mit dem Gerät spielen. Reinigung und Benutzer-Wartung dürfen nicht von Kindern ohne Beaufsichtigung durchgeführt werden.
- Wenn die Netzanschlussleitung dieses Gerätes beschädigt wird, muss sie durch den Hersteller oder seinen Kundendienst oder eine ähnlich qualifizierte Person ersetzt werden, um Gefährdungen zu vermeiden.
- Das Ladegerät ist nur für den Betrieb im Innenbereich geeignet.



ACHTUNG! Dieses Ladegerät kann nur die folgenden Batterien laden: Art Nr.: 1291149 und Art. Nr.: 1291272.



WARNUNG! Betreiben Sie das Gerät nicht mit beschädigtem Kabel, Netzkabel oder Netzstecker. Beschädigte Netzkabel bedeuten Lebensgefahr durch elektrischen Schlag.

Verhalten im Notfall

Machen Sie sich anhand dieser Bedienungsanleitung mit der Benutzung dieses Produkts vertraut. Prägen Sie sich die Sicherheitshinweise ein und halten Sie sich unbedingt daran. Dies hilft, Risiken und Gefahren zu vermeiden.

- a) Seien Sie bei der Nutzung dieses Produkts immer aufmerksam, damit Sie Gefahren frühzeitig erkennen und handeln können.** *Rasches Einschreiten kann schwere Verletzungen und Sachschäden vermeiden.*

- b) Schalten Sie das Produkt bei Fehlfunktionen umgehend aus.** *Lassen Sie dieses von einer qualifizierten Fachkraft überprüfen und gegebenenfalls instand setzen, bevor Sie es wieder in Betrieb nehmen.*

Restrisiken

Die Betriebsanleitung zu diesem Elektrowerkzeug enthält ausführliche Hinweise zum sicheren Arbeiten mit Elektrowerkzeugen. Dennoch birgt jedes Elektrowerkzeug gewisse Restrisiken, die auch durch die vorhandenen Schutzvorrichtungen nicht völlig auszuschließen sind. Bedienen Sie deshalb Elektrowerkzeuge immer mit der notwendigen Vorsicht. Restrisiken können zum Beispiel sein:

- Berühren von beweglichen Teilen oder Einsatzwerkzeugen.
- Verletzung durch umher fliegende Werkstücke oder Werkstückeile.
- Brandgefahr bei unzureichender Belüftung des Motors.
- Beeinträchtigung des Gehörs bei Arbeiten ohne Gehörschutz.
- Lungenschäden, falls keine geeignete Staubschutzmaske getragen wird.

Ein sicheres Arbeiten hängt auch von der Vertrautheit des Bedienpersonals im Umgang mit dem jeweiligen Elektrowerkzeug ab! Entsprechende Maschinenkenntnis sowie umsichtiges Verhalten beim Arbeiten helfen bestehende Restrisiken zu minimieren.

⚠️ WARNUNG! Dieses Elektrowerkzeug erzeugt während des Betriebs ein elektromagnetisches Feld. Dieses Feld kann unter bestimmten Umständen aktive oder passive medizinische Implantate beeinträchtigen.

Um die Gefahr von ernsthaften oder tödlichen Verletzungen zu verringern, empfehlen wir Personen mit medizinischen Implantaten ihren Arzt und den Hersteller vom medizinischen Implantat zu konsultieren, bevor das Elektrowerkzeug bedient wird.

Bedienungsanleitung

Teilebeschreibung

- | | |
|------------------------------------|-----------------------------------|
| 1. Schnellspannbohrfutter | 8. Ein-/Ausschalter |
| 2. Drehmoment-Einstellung | 9. LED-Arbeitsleuchte |
| 3. Getriebeumschalter | 10. Schnell-Ladegerät |
| 4. Rechts-/ Linkslauf-Wahlschalter | 11. Bohrer (HSS-Spiralbohrer), 8x |
| 5a. Akku-Ladestandsanzeige | 12. Bits, 8x |
| 5b. Taste Akkuzustand | 13. Aufbewahrungskoffer |
| 6. Auslösetaste des Akkus | 14. Grüne Kontroll-LED |
| 7. Akku | 15. Rote Kontroll-LED |

Vor der Inbetriebnahme

Vorbereitung

Überprüfen des Akku-Bohrschraubers und des Verpackungsinhalts

- Entfernen Sie das Verpackungsmaterial und alle Schutzfolien.
- Prüfen Sie, ob der Akku-Bohrschrauber oder die einzelnen Teile Schäden aufweisen. In diesem Falle benutzen Sie den Akku-Bohrschrauber bitte nicht. Kontaktieren Sie in diesem Fall unseren Kundendienst oder wenden Sie sich an eine Kaufland-Filiale in Ihrer Nähe.
- Prüfen Sie, ob die Lieferung vollständig ist (siehe Abb. A und B).

Akku laden (siehe Abb. E)

⚠️ WARNUNG! Stromschlaggefahr! Ziehen Sie immer den Netzstecker, bevor Sie den Akku aus dem Ladegerät nehmen bzw. einsetzen.



HINWEIS: Laden Sie den Akku nie, wenn die Umgebungstemperatur unterhalb 10°C oder oberhalb 40°C liegt. Soll ein Lithium-Ionen-Akku längere Zeit gelagert werden, muss regelmäßig der Ladezustand kontrolliert werden. Der optimale Ladezustand liegt zwischen 50 % und 80 %. Das Lagerungsklima soll kühl und trocken sein in einer Umgebungstemperatur zwischen 10°C und 20°C.

Der Akku ist nur auf einen niedrigen Pegel vorgeladen. Daher muss der Akku vor der ersten Verwendung aufgeladen werden. Wenn die Akku-Ladestandsanzeige (5a) einen niedrigen Batteriestand anzeigt, (rotes Licht), laden Sie den Akku auf.

- Stecken Sie den Akku (7) in das Schnell-Ladegerät (10).
- Stecken Sie den Netzstecker in die Steckdose. Die rote Kontroll-LED (15) leuchtet.
- Die grüne Kontroll-LED (14) signalisiert Ihnen, dass der Ladevorgang abgeschlossen und der Akku (7) einsatzbereit ist.



ACHTUNG!

Wenn Sie das Elektrowerkzeug über längere Zeit benutzen, kann der Akku (7) heiß werden und den Temperaturschutz des Akkus (7) auslösen. Ein heißer Akku (7) kann zwar direkt in das Akku-Schnell-Ladegerät (10) eingesetzt werden, der Ladevorgang beginnt jedoch erst, wenn die Akkutemperatur auf einen akzeptablen Temperaturbereich abgekühlt ist. Das Schnell-Ladegerät (10) beginnt dann automatisch mit dem Laden.

- rote Kontroll-LED (15) leuchtet: der Akku (7) wird geladen
- grüne Kontroll-LED (14) leuchtet:
 - a) der Akku (7) ist vollständig aufgeladen
 - b) der Akku (7) ist zu heiß und befindet sich im Temperaturschutz-Modus. Sobald der Akku (7) abgekühlt ist beginnt der Ladevorgang und die rote Kontroll-LED (15) leuchtet.
- Schalten Sie das Ladegerät zwischen aufeinanderfolgenden Ladevorgängen für mindestens 15 Minuten ab. Ziehen Sie dazu den Netzstecker.
- Laden Sie einen Akku niemals unmittelbar nach dem Schnell-Ladevorgang ein zweites Mal auf. Es besteht die Gefahr, dass der Akku (7) überhitzt und dadurch die Lebensdauer des Akkus verringert wird.

Problemanalyse für den Ladevorgang von Akku und Schnell-Ladegerät		
Akku-Display-LED	Schnell-Ladegerät	Fehleranalyse
↓	↓	→
leuchtet	rote Kontroll-LED leuchtet	Akku wird geladen
	grüne Kontroll-LED leuchtet	Akku ist vollständig aufgeladen
leuchtet nicht	grüne Kontroll-LED leuchtet zunächst für 20-30 Minuten, danach erleuchtet die rote Kontroll-LED	Temperaturschutz des Akkus hat ausgelöst. Warten Sie, bis die rote Kontroll-LED aufleuchtet und der Ladevorgang beginnt
	rote Kontroll-LED leuchtet	Akkustand niedrig, Akku wird geladen
	grüne Kontroll-LED leuchtet (permanent)	Akku ist womöglich defekt. Bitte kontaktieren Sie unsere Service-Hotline oder eine Fachwerkstatt

Akkustand prüfen

- Drücken Sie zum Prüfen des Akkuzustands die Taste Akkuzustand (5b). Der Zustand bzw. die Restleistung wird in der Akku-Ladestandsanzeige (5a) wie folgt angezeigt:
 - ROT/ORANGE /GRÜN = maximale Ladung
 - ROT/ORANGE = mittlere Ladung
 - ROT = schwache Ladung - Akku aufladen

Akku-Pack ins Gerät einsetzen/entnehmen

Akku-Pack einsetzen:

- Lassen Sie den Akku (7) in den Griff einrasten (siehe Abb. C)
- Der Akku-Bohrschrauber ist nun betriebsbereit.

Akku-Pack entnehmen:

- Drücken Sie die Auslösetaste des Akkus (6) und entnehmen Sie den Akku (7).

Bedienung



ACHTUNG! Verletzungsgefahr! Wenn Sie den Akku-Bohrschrauber unsachgemäß anwenden, können Sie sich und andere verletzen.

- Der aufgeladene Bohrer erwärmt sich während des Betriebs. Berühren Sie den Bohrer erst, wenn er abgekühlt ist.
- Verwenden Sie persönliche Schutzausrüstung, tragen Sie stets eine Schutzbrille.
- Tragen Sie wann immer erforderlich Sicherheitsausrüstungen, wie z. B. eine Staubmaske, rutschfeste Sicherheitsschuhe, einen Helm oder Gehörschutz. Dadurch vermindern Sie Verletzungsgefahren.



VORSICHT! Verletzungsgefahr beim Bohren!

Wenn Sie bohren, können Sie Staub und ggf. Holzspäne einatmen. Die Einwirkung von Lärm kann Gehörverlust bewirken.

- Tragen Sie eine Staubmaske.
- Tragen Sie einen Gehörschutz.



ACHTUNG! Beschädigungsgefahr! Wenn die Lüftungsschlitze im Akku-Bohrschrauber abgedeckt sind oder ungeeignete Bohrer/Schrauberbits und verschiedene Einstellungen für verschiedene Materialien verwendet werden, könnten der Akku-Bohrschrauber und der Bohrer/die Schrauberbits beschädigt werden.

- Verdecken Sie nicht die Lüftungsschlitze. Wenn Sie die Lüftungsschlitze während des Betriebs abdecken, kann ein Hitzestau den Akku-Bohrschrauber beschädigen.
- Verwenden Sie die mitgelieferten Metallbohrer ausschließlich für Metall, Holz und Kunststoffe.

Werkzeug einsetzen/entnehmen

ACHTUNG! Entnehmen Sie den Akku (7) oder stellen Sie den Rechts-/Linkslauf-Wahlschalter (4) auf Mittelstellung, bevor Sie die Werkzeuge einsetzen.

1. Zum Einspannen der Bohrer (11) oder Bits (12) ins Schnellspannbohrfutter (1), drehen Sie dieses gegen den Uhrzeigersinn (siehe Abb. D). Dadurch öffnet sich das Schnellspannbohrfutter.
2. Wählen Sie den passenden Bohrer oder Bit und stecken Sie ihn in das Schnellspannbohrfutter.
3. Drehen Sie das Schnellspannbohrfutter im Uhrzeigersinn fest (siehe Abb. D).

ACHTUNG! Entnehmen Sie den Akku (7) oder stellen Sie den Rechts-/Linkslauf-Wahlschalter (4) auf Mittelstellung bevor Sie die Werkzeuge entnehmen.

1. Drehen Sie das Schnellspannbohrfutter (1) gegen den Uhrzeigersinn (siehe Abb. D).
2. Nehmen Sie das Werkzeug aus dem Schnellspannbohrfutter und verstauen Sie es sachgerecht im Aufbewahrungskoffer (13).

Schrauben und Bohren

1. Wenn Sie in Weichholz bohren oder schrauben möchten, sollten Sie zunächst den entsprechenden Bereich kennzeichnen.
2. Legen Sie den Akku (7) in den Akku-Bohrschrauber ein, sodass die Kontakte des Akkus im Akku-Bohrschrauber einrasten. Der Akku muss im Akku-Bohrschrauber richtig festsitzen.
3. Setzen Sie einen Bohrer (11) oder den gewünschten Bit (12) ein (siehe Kapitel „Werkzeuge einsetzen“).

4. Der Akku-Bohrschrauber verfügt über 25 Drehmomentstufen und eine Bohrstufe. Zum Einstellen drehen Sie den Drehmoment-Einstellring (2):
- auf das Symbol (Bohren) , wenn Sie Holz, Kunststoff oder Metall durchbohren möchten. Diese Einstellung nicht zum Schrauben verwenden.
 - auf das gewünschte Drehmoment, wenn Sie schrauben wollen:
 - Kleines Drehmoment: für kleine Schrauben und empfindliche Materialien.
 - Großes Drehmoment: für große Schrauben und robuste Materialien.
 - Der Drehmoment-Einstellring rastet dann jeweils hörbar ein.
5. Stellen Sie über den Getriebeumschalter (3) die 1. oder 2. Stufe ein. Drücken Sie nicht gleichzeitig den Ein-/Ausschalter (8) und den Getriebeumschalter, um den Akku-Bohrschrauber nicht zu beschädigen.
- Stufe 1: 0 bis 400 min⁻¹: diese Stufe ist geeignet zum Schrauben und zum Bohren großer Bohrungsdurchmesser.
 - Stufe 2: 0 bis 1400 min⁻¹: diese Stufe ist geeignet zum Bohren kleiner Bohrungsdurchmesser.
6. Stellen Sie über den Rechts-/Linkslauf-Wahlschalter (4) die Drehrichtung des Schnellspannbohrfutters (1) ein:
- Drücken Sie den Rechtslauf (Pfeilrichtung zum Schnellspannbohrfutter hin), damit sich das Schnellspannbohrfutter im Uhrzeigersinn dreht.
 - Drücken Sie den Linkslauf (Pfeilrichtung vom Schnellspannbohrfutter weg), damit sich das Schnellspannbohrfutter gegen den Uhrzeigersinn dreht.
 - Der Rechts-/Linkslauf-Wahlschalter verfügt über eine Einschaltsperrle. Drücken Sie den Rechts-/Linkslauf-Wahlschalter in Mittelstellung, um diese zu aktivieren.
-  **ACHTUNG! Verletzungsgefahr!** Der Rechts-/Linkslauf-Wahlschalter darf nur im Stillstand betätigt werden.
7. Setzen Sie:
- den Bohrer gerade an die Markierung ihres Werkstücks.
 - den Bit gerade in den Schlitz bzw. die Schlitzle der Schraube.
8. Beachten Sie folgende Hinweise zum Schrauben und Bohren:

Schrauben:	<ul style="list-style-type: none"> • Bei Weichholz können Sie die Schrauben ohne Vorbohren einschrauben. • Bohren Sie in Hartholz und beim Einschrauben großer Schrauben vor. • Senken Sie bei Senkschrauben das Bohrloch an. • Bohren Sie bei Holzschrauben mit nicht durchgängigem Gewinde eine halbe Schraubenlänge vor. • Wenn das eingestellte Drehmoment überschritten wird, blockiert die Rutschkupplung die Drehung des Schnellspannbohrfutters.
Bohren (generell):	<ul style="list-style-type: none"> • Ziehen Sie den Bohrer regelmäßig aus dem Bohrloch, um den Bohrer abkühlen zu lassen.
Bohren (Holz):	<ul style="list-style-type: none"> • Körnen Sie die markierte Bohrstelle mit einem Körner an. • Legen Sie einen Holzblock darunter oder bohren Sie von beiden Seiten, um zu verhindern, dass das Holz beim Durchbohren ausbricht. • Nutzen Sie einen HSS-Holzbohrer (nicht im Lieferumfang enthalten).

Bohren (Metall):	<ul style="list-style-type: none"> • Können Sie die markierte Bohrstelle mit einem Körner an. • Spannen Sie das zu bohrende Metall ein und legen Sie einen Holzblock darunter, um Verformungen zu vermeiden. • Nutzen Sie einen HSS-Spiralbohrer. • Bohren Sie bei einem großen Bohrungsdurchmesser mit einem kleineren Bohrer vor. • Nutzen Sie für Stahl und Aluminium Schmiermittel • Schmiermittel für Stahl: Öl • Schmiermittel für Aluminium: Terpentin, Paraffin für Messing, Kupfer, Gusseisen: kein Schmiermittel
---------------------	---

9. Drücken Sie den Ein-/Ausschalter (8) zuerst, um den Akku-Bohrschrauber zu starten. Wenn Sie den Ein-/Ausschalter drücken, leuchtet die LED-Arbeitsleuchte (9), um schlecht beleuchtete Arbeitsbereiche zu beleuchten.
10. Der Ein- /Ausschalter verfügt über eine variable Geschwindigkeitsregelung. Bei leichtem Druck auf den Ein- /Ausschalter läuft das Produkt mit niedriger Drehzahl. Mit zunehmendem Druck erhöht sich die Drehzahl. Hinweis: Die integrierte Motorbremse sorgt für einen schnellen Stillstand.
11. Drücken Sie den Ein-/Ausschalter danach kräftiger. Je nach Beanspruchung kann sich der Akku erhitzen. Lassen Sie den Akku zwischenzeitlich abkühlen.
12. Halten Sie den Ein-/Ausschalter gedrückt, bis Sie Ihre Arbeit beendet haben.
13. Ändern Sie, falls nötig über den Rechts-/Linkslauf-Wahlschalter die Drehrichtung des Schnellspannbohrfutters, um den Bohrer aus dem Bohrloch zu ziehen.
14. Entnehmen Sie den Bohrer bzw. die Bits (siehe Kapitel „Werkzeuge einsetzen/entnehmen“).
15. Drücken Sie die Auslösetaste des Akkus (6) und ziehen Sie den Akku aus dem Akku-Bohrschrauber heraus.
16. Verstauen Sie den Akku-Bohrschrauber und das Zubehör sachgerecht im Aufbewahrungskoffer (13).

Blockierung lösen

Folgen Sie den nachstehend beschriebenen Schritten zum Beseitigen einer Blockierung:

1. Wenn der Akku-Bohrschrauber blockiert, lassen Sie den Ein-/Ausschalter (8) los und ziehen Sie den Bohrer (11) aus dem Bohrloch.
2. Prüfen Sie, ob die Blockierung durch den Akku-Bohrschrauber verursacht wurde, indem Sie kurz den Ein-/Ausschalter drücken. Richten Sie den Akku-Bohrschrauber nicht auf sich selbst oder andere Personen und Tiere.
 - Wenn der Akku-Bohrschrauber sich nicht starten lässt, folgen Sie der Anweisung im Kapitel „Fehler beheben“, Punkt 1.
 - Wenn der Akku-Bohrschrauber einwandfrei funktioniert, befolgen Sie die nächsten Schritte in diesem Kapitel.
3. Stellen Sie zum Einschrauben den Drehmoment-Einstellung (2) auf ein höheres Drehmoment.
4. Drücken Sie den Ein-/Ausschalter ganz durch und üben Sie etwas Druck auf den Akku-Bohrschrauber aus.
5. Machen Sie zwischenzeitlich Pausen und nehmen Sie den Bohrer aus dem Bohrloch, damit der Bohrer abkühlen kann.
6. Wiederholen Sie die Schritte 4 und 5, bis die Blockierung gelöst ist.

Fehler beheben

Manche Störungen können durch kleine Fehler entstehen, die Sie selbst beheben können. Befolgen Sie dazu die Anweisungen in der nachfolgenden Tabelle. Falls sich die Störung an dem Akku-Bohrschrauber dadurch nicht beheben lässt, kontaktieren Sie den Kundendienst. Reparieren Sie den Akku-Bohrschrauber auf keinen Fall selbst.

Problem	Mögliche Ursache	Lösung
Der Akku-Bohrschrauber kann nicht gestartet werden.	Die Akkuleistung ist zu schwach.	Laden Sie den Akku (7) auf (siehe Kapitel „Akku laden“).
	Prüfen Sie, ob der Akku richtig eingelegt ist.	Schieben Sie den Akku so weit in den Akku-Bohrschrauber, bis er einrastet.
	Der Rechts-/ Linkslauf-Wahlschalter ist in Mittelstellung.	Drücken Sie den Rechts-/Linkslauf-Wahlschalter (4) ganz ein.
	Der Akku ist zu heiß und der Temperaturschutz des Akkus hat ausgelöst.	Warten Sie bis die Akkutemperatur abgekühlt ist, bevor Sie das Gerät wieder benutzen können.
Der Akku wird nicht geladen.	Prüfen Sie, ob der Akku richtig eingelegt ist.	Schieben Sie den Akku (7) so in das Ladegerät (10), dass die Kontakte des Akkus in das Ladegerät greifen. Der Akku muss im Ladegerät einrasten.
	Der Netzstecker wurde nicht richtig eingesteckt.	Prüfen Sie den Netzstecker auf korrekten Sitz.
	Die Netzsteckdose hat keinen Strom.	Prüfen Sie die Netzsteckdose, indem Sie ein anderes Gerät an die Steckdose anschließen.
	Der Akku oder das Ladegerät ist defekt.	Wenden Sie sich an den Kundendienst.
	Der Akku ist zu heiß und der Temperaturschutz des Akkus hat ausgelöst.	Warten Sie bis die Akkutemperatur abgekühlt ist, bevor der Akku aufgeladen werden kann.

Wartung und Lagerung

- Der Akku-Bohrschrauber ist wartungsfrei.
- Sollten Sie das Gerät längere Zeit nicht benutzen, entnehmen Sie den Akku aus dem Gerät und lagern Sie beides an einem sauberen, trockenen Ort ohne direkte Sonneneinstrahlung.
- Die empfohlene Lagertemperatur für Gerät und Akku liegt zwischen 10°C und 20°C.
- Die empfohlene Arbeitstemperatur für Gerät und Akku liegt zwischen 10°C und 50°C.
- Soll ein Lithium-Ionen-Akku längere Zeit gelagert werden, muss regelmäßig der Ladezustand kontrolliert werden. Der optimale Ladezustand liegt zwischen 50 % und 80 %. Das optimale Lagerungsklima ist kühl und trocken.
- Warten Sie niemals beschädigte Akkus. Sämtliche Wartung von Akkus sollte nur durch eine Fachwerkstatt erfolgen.

Hinweis: Nicht aufgeführte Ersatzteile (wie z. B. Akku, Ladegerät) können Sie über unsere Service-Hotline (siehe Kapitel „Service“) bestellen.

Reinigen und Pflege



ACHTUNG! Ziehen Sie immer den Akku aus dem Gerät, bevor Sie es reinigen.

- Das Gerät muss stets sauber, trocken und frei von Öl oder Schmierfetten sein.
- Es dürfen keine Flüssigkeiten in das Innere der Geräte gelangen.
- Verwenden Sie zum Reinigen des Gehäuses ein trockenes Tuch. Verwenden Sie niemals Benzin, Lösungsmittel oder Reiniger, die Kunststoff angreifen.
- Stellen Sie sicher, dass der Akku-Bohrschrauber und das Zubehör vollständig trocken sind.
- Entfernen Sie Staub und Späne durch Ausblasen mit Druckluft oder mit einem Pinsel.

Entsorgung



Verpackung entsorgen

Die Produktverpackung besteht aus recyclingfähigen Materialien. Entsorgen Sie die Verpackungsmaterialien entsprechend ihrer Kennzeichnung bei den öffentlichen Sammelstellen bzw. gemäß den landesspezifischen Vorgaben.



Entsorgungshinweise zu elektrischen Artikeln

Entsorgen Sie Elektrogeräte nicht über den Hausmüll. Gemäß europäischer Richtlinie 2012/19/EU über Elektro- und Elektronik-Altgeräte und Umsetzung in nationales Recht müssen verbrauchte Elektrogeräte getrennt gesammelt und einer umweltgerechten Wiederverwertung zugeführt werden.

Recycling-Alternative zur Rücksendeaufforderung:

Der Eigentümer des Elektrogerätes ist alternativ anstelle Rücksendung zur Mitwirkung bei der sachgerechten Verwertung im Falle der Eigentumsaufgabe verpflichtet. Das Altgerät kann hierfür auch einer Rücknahmestelle überlassen werden, die eine Beseitigung im Sinne des nationalen Kreislaufwirtschafts und Abfallgesetzes durchführt. Nicht betroffen sind den Altgeräten beigefügte Zubehörteile und Hilfsmittel ohne Elektrobestandteile.

Hinweise zu batteriebetriebenen Artikeln

- Bitte folgen Sie den Anweisungen des Batterien-Herstellers!
- Verwenden Sie nur die empfohlenen Batterien oder einen ähnlichen Typ!
- Verwenden Sie keine verschiedenen Typen von Batterien oder neue und gebrauchte Batterien zusammen!
- Stellen Sie die richtige Polarität beim Einlegen der Batterien sicher!
- Entfernen Sie die Batterien aus dem Gerät, falls dieses über einen längeren Zeitraum nicht benutzt wird!

- Entfernen Sie leere Batterien aus dem Gerät!
- Laden Sie keine nicht wieder aufladbare Batterien!
- Die Versorgungsklemmen dürfen nicht kurzgeschlossen werden!
- Zu entsorgende Batterien nicht ins Feuer werfen!
- Außerhalb der Reichweite von Kindern aufbewahren!



Akku entsorgen

Li-Ion

Batterien gehören nicht in den Hausmüll. Als Verbraucher sind Sie gesetzlich verpflichtet, gebrauchte Batterien zurückzugeben. Sie können Ihre alten Batterien bei einer öffentlichen

Sammelstelle Ihrer Gemeinde oder im Handel abgeben. Batterien enthalten Schadstoffe, die die Umwelt durch die falsche Entsorgung kontaminieren können und sich auf die menschliche Gesundheit auswirken. Entfernen Sie den Akku aus dem Elektrogerät, bevor Sie diesen entsorgen.

Weitere Entsorgungshinweise

Geben Sie das Elektroaltgerät so zurück, dass seine spätere Wiederverwendung oder Verwertung nicht beeinträchtigt wird. Elektroaltgeräte können Schadstoffe enthalten. Bei falschem Umgang oder Beschädigung des Gerätes können diese bei der späteren Verwertung des Gerätes zu Gesundheitsschäden oder Gewässer- und Bodenverunreinigungen führen.

Technische Daten

Modell:	1342573
Typ:	Akku-Bohrschrauber
Bemessungsspannung:	20 V $\overline{=}$ (Gleichstrom)
Leerlaufdrehzahl:	1. Gang : 0 bis 400 min ⁻¹ 2. Gang: 0 bis 1400 min ⁻¹
Max. Drehmoment:	35 Nm (in Metall) 25 Nm (in Holz)
Max. Bohrdurchmesser:	10 mm (in Metall) 30 mm (in Holz)
Spannbereich Schnellspannbohrfutter:	1,5 - 13 mm
Schutzart:	IPX0

Zubehör:	
HSS-Spiralbohrer:	1,5 mm, 2,5 mm, 3 mm, 4 mm, 5 mm, 6 mm, 8 mm, 10 mm
Bits:	PZ: 0 / 1 / 2 PH: 0 / 1 / 2 SL: 5 / 6

- Dieses Gerät kann ausschließlich mit Akkus der „20V Power Tools Familie“: Art Nr.: 1291149 und Art. Nr.: 1291272 betrieben werden

20V ONE
BATTERY
FOR ALL

Modell:	1342573 / 1291149
Typ:	Lithium-Ionen-Akku
Bemessungsspannung:	20 V --- (Gleichstrom)
Kapazität	2,0Ah
Zellen:	5
Schutzart:	IPX0

Modell:	1291272
Typ:	Lithium-Ionen-Akku
Bemessungsspannung:	20 V --- (Gleichstrom)
Kapazität	4,0Ah
Zellen:	10
Schutzart:	IPX0

- Verwenden Sie zum Laden des Akku-Packs nur Akku-Schnellladegeräte der „20V Power Tools Familie“: Art. Nr. 1291289



Modell:	1342573 / 1291289
EINGANG	
Bemessungsspannung:	220-240 V ~ (Wechselstrom) , 50 Hz, 0,4 A
Sicherung (innen):	3,15 A 

AUSGANG	
Bemessungsspannung:	21V --- (Gleichstrom)
Bemessungsstrom:	2,5A
Ladedauer:	ca. 60 Minuten (2,0Ah) ca. 120 Minuten (4,0Ah)
Schutzklasse:	II /  (Doppelisolierung)

Geräuschemissionswert

Schalldruckpegel L_{PA} :	71,4 dB (A)
Unsicherheit K_{PA} :	5 dB
Schallleistungspegel: L_{WA} :	82,4 dB (A)
Unsicherheit K_{WA} :	5 dB

Tragen Sie einen Gehörschutz! Die Einwirkung von Lärm kann Hörverlust bewirken.

Schwingungsemissionswert

Schwingungsemissionswert (Bohren in Metall) a_{h1} :	1,639 m/s^2
Unsicherheit K :	1,5 m/s^2

HINWEIS

- Die angegebenen Schwingungsgesamtwerte und die angegebenen Geräuschemissionswerte sind nach einem genormten Prüfverfahren gemessen worden und können zum Vergleich eines Elektrowerkzeugs mit einem anderen verwendet werden.
- Die angegebenen Schwingungsgesamtwerte und die angegebenen Geräuschemissionswerte können auch zu einer vorläufigen Einschätzung der Belastung verwendet werden.

**WARNUNG!**

- Die Schwingungs- und Geräuschemissionen können während der tatsächlichen Benutzung des Elektrowerkzeugs von den Angabewerten abweichen, abhängig von der Art und Weise, in der das Elektrowerkzeug verwendet wird, insbesondere, welche Art von Werkstück bearbeitet wird.
- Versuchen Sie, die Belastung so gering wie möglich zu halten. Beispielhafte Maßnahmen zur Verringerung der Vibrationsbelastung sind das Tragen von Handschuhen beim Gebrauch des Werkzeugs und die Begrenzung der Arbeitszeit. Dabei sind alle Anteile des Betriebszyklus zu berücksichtigen (beispielsweise Zeiten, in denen das Elektrowerkzeug abgeschaltet ist, und solche, in denen es zwar eingeschaltet ist, aber ohne Belastung läuft).

Service

WARNUNG!

- Lassen Sie Ihre Geräte von der Servicestelle oder einer Elektrofachkraft und nur mit Original-Ersatzteilen reparieren. Damit wird sichergestellt, dass die Sicherheit des Gerätes erhalten bleibt.
- Lassen Sie den Austausch des Steckers oder der Netzleitung vom Ladegerät immer vom Hersteller des Gerätes oder seinem Kundendienst ausführen. Damit wird sichergestellt, dass die Sicherheit des Gerätes erhalten bleibt.

Für Ersatzteile oder Reparaturen kontaktieren Sie bitte unseren Servicepartner:

SWAP-Europe Service Hotline:

- Deutschland: +4932221853206
- Kroatien: +38513000672
- Tschechien: +420228886070
- Polen: +48221043761
- Rumänien / Moldawien: +40316300310
- Slowakei: +421233006911
- Bulgarien: +35924917348

Website: services.swap-europe.com

E-mail: contact@swap-europe.com

Hinweis: Alle Reparaturanforderungen werden zuerst von SWAP überprüft und validiert, dann ausgeführt und je nach Bedarf an die Reparaturstationen weitergeleitet.

EG-Konformitätserklärung



Angaben und Normen finden Sie auf der beigelegten EG-Konformitätserklärung.



Scannen und entdecken!
www.kaufland.swap-europe.com

GARANTIE

3 JAHRE

- + Produkt-Informationen
- + Anleitungen
- + Ersatzteile
- + Aftersale-Dienstleistungen

Všechny výrobky a nabíječky MyProject® a Countryside® série „20V Power Tools“ jsou kompatibilní s Li-Ion akumulátorem výr. č.: 1291149 a výr. č.: 1291272

20V ONE
BATTERY
FOR ALL

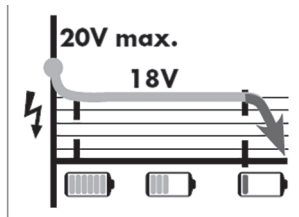

Obsah

Před prvním použitím.....	24
Rozsah dodávky.....	24
Vysvětlení symbolů.....	24
Stanovený účel.....	25
Bezpečnost.....	27
Návod k použití.....	32
Řešení problémů.....	36
Údržba a uskladnění.....	37
Čištění a péče.....	37
Likvidace.....	37
Technické údaje.....	38
Servis.....	40
ES prohlášení o shodě.....	40

Před prvním použitím

Před používáním výrobku se seznamte se všemi pokyny k použití a bezpečnostními pokyny. Výrobek používejte jen v souladu s popisem a stanoveným účelem. Uschovejte tento návod k použití pro pozdější použití. Budete-li předávat tento výrobek další osobě, předejte jí i všechny podklady.

DŮLEŽITÉ, NÁVOD SI USCHOVEJTE PRO POZDĚJŠÍ POUŽITÍ A PEČLIVĚ SI JEJ PŘEČTĚTE!

Rozsah dodávky

- 1 aku vrtací šroubovák
- 16dílná sada bitů a vrtáků
- 1 úložný kufřík
- 1x 20 V lithium-iontová akumulátorová baterie 2,0 Ah
- 1x rychlonabíječka
- 1 návod k použití

Zkontrolujte výrobek na úplnost dílů, jakož i na škody vzniklé přepravou.

Výrobek nepoužívejte, pokud je poškozený! V případě poškození se obraťte na svou prodejnu Kaufland.

Vysvětlení symbolů

V tomto návodu k použití, na výrobku a na obalu jsou použity následující označení a symboly.



Před prvním použitím si přečtěte návod k použití!



Výstraha! Toto označení označuje nebezpečí se středním stupněm, které může v případě, že se mu nezamezí, vést k smrti nebo těžkým zraněním.



Pozor! Toto označení varuje před možnými věcnými škodami.



Noste ochranu zraku.



Noste ochranu sluchu.



Nevhazujte do ohně!



Nevhazujte do vody.



Nevystavujte teplotám nad 50 °C.



Tímto symbolem označené výrobky splňují všechny příslušné evropské předpisy.



Tento symbol Vám poskytuje užitečné dodatečné informace ohledně montáže nebo provozu.



Tímto symbolem označené výrobky odpovídají třídě ochrany II (dvojitá izolace).



Použitá elektrická a elektronická zařízení nevyhazujte do domovního odpadu!



Lithium-iontový akumulátor nevyhazujte do domovního odpadu!



Akumulátor neodhazujte do záchodu!



Ochrana proti přehřátí



Nabíječku používejte jen v exteriéru.

Stanovený účel

Výrobek používejte pouze ke stanovenému účelu. Při jiném způsobu použití nebo pozměnění výrobku neodpovídajícímu původnímu stanovenému účelu výrobku může dojít ke zraněním a poškozením. Za škody vzniklé v důsledku nevhodného použití nenese výrobce žádnou odpovědnost. Výrobek není určen pro komerční použití.

Aku vrtací šroubovák je vhodný jen k vrtání a šroubování do dřeva, plastu a kovu.

Aku vrtací šroubovák se smí používat jen za dodržení tohoto návodu a na stanovený účel. Jakékoliv jiné použití není dovoleno. Ke stanovenému účelu patří také dodržování bezpečnostních pokynů a pokynů v návodu k použití.

Smí se používat jen příslušenství určeno pro tento aku vrtací šroubovák.

Osoby, které používají a provádějí údržbu aku vrtacího šroubováku, musejí být obeznámeny s výrobkem a informovány o možných nebezpečích. Kromě toho je třeba dodržovat všechny platné předpisy bezpečnosti práce. Je třeba dbát na další všeobecné směrnice ohledně zdraví a bezpečnosti při práci.

Výrobce nepřebírá záruku za škody vzniklé úpravami aku vrtacího šroubováku.

Následující použití jsou výslovně zakázány a budou považovány za použití v rozporu se stanoveným účelem:

- použití aku vrtacího šroubováku na jiný, než stanovený účel,

- nedodržování bezpečnostních pokynů a výstrah, jakož i pokynů k montáži, použití, údržbě a čištění, které jsou uvedeny v tomto návodu k použití,
- při nedodržení jakéhokoliv předpisu ohledně bezpečnosti a ochrany zdraví při práci, které je třeba dodržovat zejména/nebo všeobecně při použití tohoto aku vrtacího šroubováku,
- při použití příslušenství a náhradních dílů, které nejsou určeny pro tento aku vrtací šroubovák,
- úpravy aku vrtacího šroubováku,
- opravy aku vrtacího šroubováku, které byly provedeny jinou osobou, než výrobcem nebo kvalifikovaným odborníkem,
- komerční, průmyslové nebo řemeslní použití aku vrtacího šroubováku,
- provoz nebo údržba aku vrtacího šroubováku osobami, které nejsou obeznámeny s jeho použitím a/nebo neznají nebezpečí s ním spojeny.

Zbytkové nebezpečí

I přes správné použití nelze zcela vyloučit určité nebezpečí.

Vzhledem ke konstrukci aku vrtacího šroubováku mohou vzniknout následující nebezpečí:

- v případě delšího použití výrobku nebo nesprávného vedení a údržby poškození zdraví spojeno s vibracemi,
- abyste zamezili zraněním a věčným škodám, které vzniknou vymrštěnými díly nebo držáky nástrojů, které prasknou při používání,
- poškození zdraví prací s jedovatými látkami nebo takovými, které představují nebezpečí pro zdraví (např. azbest).

POZOR! Při používání elektrického náradí je třeba za účelem ochrany proti úrazu elektrickým proudem, zraněním a požárům přijmout následující základní bezpečnostní opatření. Před použitím elektrického náradí dbejte na všechny tyto pokyny a uložte je na bezpečném místě. Pokud nebudete důsledně dbát následujících pokynů, mohlo by to vést k úrazu elektrickým proudem, požáru a/nebo těžkým zraněním.

Před zahájením práce je třeba, aby si každý uživatel přečetl návod k použití a zejména bezpečnostní pokyny a dbal na ně.

Tento výrobek směji používat jen osoby, které jsou obeznámeny s použitím aku vrtacího šroubováku a s tím spojeným nebezpečím.

Výrobce tohoto vrtacího šroubováku neručí za škody nebo zranění, které vznikly na samotném výrobku, a sice v následujících případech:

- nesprávné použití,
- nedodržení návodu k použití,
- opravy třetími osobami, neautorizovanými servisy,
- montáž nebo výměna neoriginálních náhradních dílů,
- poruchy elektrického systému v důsledku nedodržování směrnic a předpisů ohledně elektřiny.

Dodatečně k bezpečnostním pokynům uvedeným v tomto návodu k použití byste měli bezpodmínečně dbát také na platné předpisy ohledně použití aku vrtacího šroubováku.

Dodatečně k bezpečnostním pokynům uvedeným v tomto návodu k použití a platným předpisům je třeba dbát také na obecně platná technická pravidla při provozu aku vrtacího šroubováku.

Bezpečnost

Před prvním použitím výrobku si pečlivě přečtěte následující bezpečnostní pokyny. Pro bezpečné použití dbejte na všechny následující bezpečnostní pokyny.



Výstraha!

- **Nebezpečí úrazu dětí a malých dětí!**

Děti nenechávejte nikdy bez dozoru s obalovým materiálem! Hrozí nebezpečí udušení, děti často podceňují nebezpečí! Nebezpečí ohrožení života a úrazu batolat a dětí!

- **Pozor, nebezpečí poranění!**

Dbejte na to, aby byly všechny díly nepoškozené. Poškozené díly mohou ovlivňovat bezpečnost a stabilitu.

- **Všeobecné bezpečnostní pokyny**

Před použitím výrobku dbejte na jeho stabilitu. Výrobek používejte správně a jen v souladu se stanoveným účelem. Veškeré díly držte mimo dosah otevřeného ohně.

Bezpečnostní pokyny

- **NEBEZPEČÍ OHROŽENÍ ŽIVOTA!** Baterie mohou při spolknutí představovat nebezpečí života. Pokud dojde k spolknutí baterie, okamžitě vyhledejte lékařskou pomoc.
- Nevystavujte výrobek nikdy vysokým teplotám a vlhkosti, jinak by mohlo dojít k jeho poškození.



Všeobecné bezpečnostní pokyny pro elektrické nářadí

Výstraha! Přečtěte si všechny bezpečnostní pokyny, pokyny, ilustrace a technické údaje k tomuto elektrickému nářadí. *Nedodržování následujících pokynů může vést k úrazu elektrickým proudem, požáru a/nebo k těžkým zraněním.*

Bezpečnostní pokyny a informace uschovejte pro budoucí použití. *Označení „elektrické nářadí“ použité v bezpečnostních pokynech se vztahuje jak na síťové elektrické nářadí (s přírodním kabelem), tak na akumulátorové elektrické nářadí (bez přírodního kabelu).*

1. Bezpečnost v pracovním prostoru

- Udržujte pracovní prostor v čistotě a dobře osvětlený.** *Nepořádek nebo neosvětlený pracovní prostor mohou vést k nehodám.*
- S elektrickým nářadím nepracujte v prostorách ohrožených výbuchem, v nichž jsou skladovány hořlavé kapaliny, plyny nebo prachy.** *Při činnosti elektrického nářadí vznikají jiskry, které mohou zapálit prach nebo páry.*
- Při používání elektrického nářadí zabraňte přístupu dětí a dalších osob.** *Při vyrušení můžete ztratit kontrolu nad elektrickým nářadím.*

2. Elektrická bezpečnost

- Zástrčka elektrického nářadí musí odpovídat síťové zásuvce.** *Zástrčka se nesmí nijak upravovat. Pro elektrické nářadí chráněné zemněním nepoužívejte rozdvójky ani prodlužovací kabely.* *Neupravované zástrčky a vhodné zásuvky zmenšují riziko úrazu elektrickým proudem.*

- b) **Vyhňte se tělesnému kontaktu s uzemněnými předměty, jako jsou trubky, tělesa topení, sporáky a chladničky.** *Pokud je Vaše tělo uzemněno, vzrůstá nebezpečí úrazu elektrickým proudem.*
- c) **Elektrické nářadí chraňte před deštěm a vlhkem.** *Vniknutí vody do elektrického nářadí zvyšuje riziko úrazu elektrickým proudem.*
- d) **Přívodní kabel nepoužívejte k nošení elektrického nářadí, jeho zavěšování, ani k vytahování zástrčky ze zásuvky.** *Chraňte přívodní kabel před horkem, olejem, ostrými hranami a pohyblivými částmi.* *Poškozené nebo zamotané přívodní kabely zvyšují nebezpečí úrazu elektrickým proudem.*
- e) **Použití přívodního kabelu vhodného pro venkovní použití snižuje nebezpečí úrazu elektrickým proudem.** *Při použití elektrického nářadí ve venkovním prostoru použijte prodlužovací kabel vhodný pro venkovní použití.*
- f) **Je-li nutno elektrické nářadí použít ve vlhkém prostředí, použijte proudový chránič.** *Použití proudového chrániče snižuje nebezpečí úrazu elektrickým proudem.*

3. Bezpečnost osob

- a) **Buďte pozorní, dávejte pozor na to, co děláte, a když používáte elektrické nářadí, přistupujte k práci s rozmyslem.** *S elektrickým nářadím nepracujte, pokud jste unaveni nebo pod vlivem drog, alkoholu nebo léků.* *Krátký okamžik nepozornosti při práci s elektrickým nářadím může vést k vážným zraněním.*
- b) **Používejte osobní ochranné prostředky a vždy ochranné brýle.** *Používání osobních ochranných pomůcek jako respirátorů, obuvi s protiskluzovou podrážkou, ochranných přileb nebo chráničů sluchu vhodných pro druh a aplikaci elektrického nářadí, snižuje riziko poškození zdraví.*
- c) **Zabraňte neúmyslnému spuštění nářadí.** *Před zapojením elektrického nářadí do sítě a/nebo zapojením akumulátoru, zvednutím nebo přenášením nářadí se ujistěte, zda je vypnuto.* *Necháte-li při přenášení elektrického nářadí prst na vypínači nebo zapnuté nářadí připojíte k napájení, může to vést k nehodě.*
- d) **Před zapnutím elektrického nářadí odstraňte všechny nastavovací nástroje nebo klíče.** *Nastavovací nástroj nebo klíč v otáčející se části elektrického nářadí může způsobit zranění.*
- e) **Vyhýbejte se nesprávnému držení těla.** *Vždy udržujte správný postoj a rovnováhu.* *Tak budete moci nářadí lépe kontrolovat i v neočekávaných situacích.*
- f) **Noste vhodný oděv. Nenoste volný oděv ani šperky.** *Dbejte na to, aby se vaše vlasy a oblečení nedostaly do blízkosti pohyblivých částí.* *Volný oděv, šperky nebo dlouhé vlasy mohou být zachyceny pohyblivými částmi.*
- g) **Pokud lze namontovat zařízení pro odsávání a zachytávání prachu, je jej třeba připojit a správně používat.** *Použití zařízení na odsávání prachu může snížit nebezpečí spojeno s prachem.*
- h) **Neuspokojte se s falešným pocitem bezpečí a neignorujte bezpečnostní pravidla pro elektrické nářadí, i když jste po mnohonásobném používání již obeznámeni s elektrickým nářadím.** *Neopatrné zacházení může vést i ve zlomku vteřiny k těžkým zraněním.*

4. Použití elektrického nářadí a péče o něj

- a) **Elektrické nářadí nepřetěžujte.** Pro svou práci používejte vždy vhodný typ elektrického nářadí. S elektrickým nářadím vhodným pro dané použití budete pracovat lépe a bezpečněji.
- b) **Nepoužívejte elektrické nářadí, které má poškozený vypínač.** Elektrické nářadí, které nelze vypnout nebo zapnout, je nebezpečné a musí se nechat opravit.
- c) **Před nastavováním elektrického nářadí, výměnou nástrojů nebo odkládáním elektrického nářadí vytáhněte zástrčku ze zásuvky a/nebo vyjměte vyjímatelný akumulátor.** Toto bezpečnostní opatření zabrání neúmyslnému spuštění elektrického nářadí.
- d) **Nepoužívané elektrické nářadí uchovávejte mimo dosah dětí. S elektrickým nářadím nenechte pracovat osoby, které s ním nejsou obeznámeny nebo nečetly tento návod.** Elektrické nářadí je nebezpečné, používají-li jej nezkušené osoby.
- e) **O elektrické nářadí a nástroje adekvátně pečujte. Kontrolujte, zda pohyblivé části nářadí fungují bezchybně a nezadírají se, zda jednotlivé části nejsou rozbité nebo poškozené tak, že by zhoršovaly funkci elektrického nářadí. Před použitím elektrického nářadí nechte poškozené části opravit. K mnoha nehodám dochází v důsledku špatné údržby elektrického nářadí.**
- f) **Řezné nástroje udržujte ostré a čisté.** Pečlivě udržované řezné nástroje s ostrými břity se méně zasekávají a snáze se vedou.
- g) **Elektrické nářadí, příslušenství, nástroje apod. používejte podle těchto pokynů. Přihlížejte přitom k pracovním podmínkám a vykonávané činnosti. Používání elektrického nářadí pro jiné, než stanovené účely, může vést k nebezpečným situacím.**
- h) **Držadla a úchopné plochy udržujte suché, čisté a bez oleje a tuku.** Kluzká držadla a úchopné plochy neumožňují bezpečné ovládání a kontrolu elektrického nářadí v neočekávaných situacích.

5. Používání akumulátorového nářadí a zacházení s ním

- a) **Akumulátory nabíjejte pouze v nabíječkách doporučených výrobcem.** U nabíječky určené pouze pro určitý typ akumulátorů hrozí při použití s jinými akumulátory nebezpečí požáru.
- b) **V elektrickém nářadí používejte pouze určené akumulátory.** Použití jiných akumulátorů může způsobit zranění a vést k nebezpečí požáru.
- c) **Nepoužívaný akumulátor uchovávejte mimo dosah kancelářských sponek, mincí, klíčů, hřebíků, šroubů nebo jiných kovových předmětů, které by mohly způsobit zkratování kontaktů.** Zkrat mezi kontakty akumulátoru může způsobit popáleniny nebo vést k požáru.
- d) **Při nesprávném používání může z akumulátoru unikat elektrolyt. Vyhýbejte se kontaktu s ním. Při náhodném potřísnění opláchněte postižená místa vodou. V případě zasažení očí elektrolytem vyhledejte i lékařskou pomoc. Unikající elektrolyt z akumulátorů může způsobit podráždění pokožky nebo popáleniny.**
- e) **Nepoužívejte poškozený nebo upravený akumulátor.** Poškozené nebo upravené akumulátory se mohou chovat nepředvídatelně a vést k nebezpečí požáru, výbuchu nebo zranění.

- f) **Nevystavujte akumulátor ohni ani vysokým teplotám.** *Oheň nebo teploty nad 130 °C mohou vést k výbuchu.*
- g) **Postupujte podle pokynů pro nabíjení a nenabíjejte akumulátor nebo aku nářadí nikdy mimo teplotního rozsahu uvedeném v návodu k použití.** *Nesprávné nabíjení nebo nabíjení mimo dovoleného teplotního rozsahu může vést k zničení akumulátoru a zvýšit nebezpečí požáru.*



POZOR! NEBEZPEČÍ VÝBUCHU! Nikdy nenabíjejte nenabíjecí baterie.



Chraňte akumulátor před teplem, jako např. před nepřetržitým slunečním zářením, ohněm, vodou a vlhkostí.



Hrozí nebezpečí výbuchu.

Další bezpečnostní pokyny

- **Nepoužívejte poškozený nebo upravený akumulátor.** *Poškozené nebo upravené akumulátory se mohou chovat nepředvídatelně a vést k nebezpečí požáru, výbuchu nebo zranění.*
- **Nevystavujte akumulátor ohni ani vysokým teplotám.** *Oheň nebo teploty nad 130 °C mohou vést k výbuchu.*
- **Postupujte podle pokynů pro nabíjení a nenabíjejte akumulátor nebo aku nářadí nikdy mimo teplotního rozsahu uvedeném v návodu k použití.** *Nesprávné nabíjení nebo nabíjení mimo dovoleného teplotního rozsahu může vést k zničení akumulátoru a zvýšit nebezpečí požáru.*

6. Servis

- a) **Elektrické nářadí nechávejte opravovat kvalifikovanými odborníky a jen za použití originálních náhradních dílů.** *To zaručí bezpečnost elektrického nářadí.*
- b) **Neprovádějte nikdy údržbu poškozených akumulátorů.** *Jakoukoliv údržbu akumulátorů by měl provádět jen výrobce nebo jím pověřený servis.*

Speciální bezpečnostní pokyny pro vrtací šroubováky

Bezpečnostní pokyny pro všechna použití

- a) **Když pracujete v místech, kde by nástroj nebo šrouby mohli zasáhnout skrytá vedení, držte elektrické nářadí za izolovaná držadla.** *Dotyk s vedením pod napětím může způsobit, že se pod napětí dostanou i kovové části výrobku a může dojít k úrazu elektrickým proudem.*

Bezpečnostní pokyny pro použití dlouhých vrtáků

- a) **V žádném případě nepracujte s vyššími, než pro vrták přípustnými otáčkami.** *Při vyšších otáčkách se může vrták mírně ohnout, pokud se volně otáčí bez kontaktu s obrobkem a vést k zraněním.*
- b) **Začněte vrtání vždy s nízkými otáčkami a když je vrták v kontaktu s obrobkem.** *Při vyšších otáčkách se může vrták mírně ohnout, pokud se volně otáčí bez kontaktu s obrobkem a vést k zraněním.*

c) **Příliš netlačte a tlačte jen v podélném směru k vrtáku.** Vrtáky se mohou ohnout a tím zlomit nebo vést k ztrátě kontroly a zraněním.

Bezpečnostní pokyny pro nabíječky

- Tento výrobek mohou používat děti ve věku od 8 let, jakož i osoby s omezenými fyzickými, smyslovými nebo duševními schopnostmi nebo nedostatkem zkušeností a vědomostí, pokud jsou pod dohledem nebo dostali pokyny, jak se má výrobek používat a porozuměli z toho vyplývajícímu nebezpečí. Děti se s výrobkem nesmí hrát. Čištění a uživatelskou údržbu nesmějí provádět děti bez dozoru.
- Pokud je poškozen přívodní kabel tohoto výrobku, musí jej vyměnit výrobce nebo jeho zákaznický servis nebo jiná kvalifikovaná osoba, aby se předešlo ohrožení.
- Nabíječka je vhodná jen k použití v interiéru.



POZOR! Tato nabíječka dokáže nabíjet jen následující baterie: Výr. č.: 1291149 a výr. č.: 1291272.



VÝSTRAHA! Nepoužívejte výrobek s poškozeným kabelem, přívodním kabelem nebo zástrčkou. Poškozený přívodní kabel představuje smrtelné nebezpečí úrazu elektrickým proudem.

Chování v nouzových situacích

Pomocí tohoto návodu k použití se seznámte s použitím tohoto výrobku. Zapamatujte si bezpečnostní pokyny a bezpodmínečně je dodržujte. Pomůže to předcházet rizikům a nebezpečí.

a) Při použití tohoto výrobku dávejte vždy pozor, abyste včas zpozorovali nebezpečí a dokázali mu čelit. Rychlým konáním můžete předejít těžkým zraněním a škodám.

b) Výrobek v případě poruchy ihned vypněte. Výrobek nechte před opětovným používáním zkontrolovat a případně opravit kvalifikovaným odborníkem.

Zbytkové nebezpečí

Návod k použití tohoto elektrického nářadí obsahuje podrobné pokyny pro bezpečnou práci s elektrickým nářadím. Přesto skrývá každé elektrické nářadí určitá zbytková nebezpečí, která nelze vyloučit ani pečlivou konstrukcí a existujícími ochrannými zařízeními. Používejte proto elektrické nářadí vždy opatrně. Zbytková nebezpečí mohou být například:

- dotek pohyblivých částí nebo nástrojů,
- zranění odletujícími obrobky nebo kousky,
- nebezpečí požáru při nedostatečném větrání motoru,
- ovlivnění sluchu při práci bez ochrany sluchu,
- Poškození plic, pokud se nepoužívá vhodný respirátor.

Bezpečná práce závisí také na tom, jak je obsluha obeznámena se zacházením s příslušným elektrickým nářadím! Existující zbytková nebezpečí pomáhají minimalizovat příslušné znalosti výrobku, jakož i opatrné chování při práci.



VÝSTRAHA! Toto elektrické nářadí při provozu vytváří elektromagnetické pole. Toto pole může za jistých okolností ovlivňovat aktivní nebo pasivní lékařské implantáty.

Pro snížení nebezpečí vážných nebo dokonce smrtelných úrazů doporučujeme osobám s lékařskými implantáty před použitím elektrického nářadí konzultaci s lékařem a výrobcem lékařského implantátu.

Návod k použití

Seznam dílů

- | | |
|---|---------------------------------------|
| 1. Rychloupínací sklíčidlo | 8. Vypínač |
| 2. Kroužek pro nastavení točivého momentu | 9. LED pracovní svítidlo |
| 3. Přepínač převodu | 10. Rychlonabíječky |
| 4. Přepínač chodu vpravo/vlevo | 11. Vrtáky (HSS spirálové vrtáky), 8x |
| 5a. Ukazatel stavu nabití akumulátoru | 12. Bity, 8x |
| 5b. Tlačítko stavu akumulátoru | 13. Úložný kufřík |
| 6. Tlačítko uvolnění akumulátoru | 14. Zelená LED kontrolka |
| 7. Akumulátor | 15. Červená LED kontrolka |

Před uvedením do provozu

Příprava

Kontrola aku vrtacího šroubováku a obsahu balení

1. Odstraňte veškerý obalový materiál a ochranné fólie.
2. Zkontrolujte, zda aku vrtací šroubovák nebo jednotlivé díly nevykazují poškození. V takovém případě aku vrtací šroubovák nepoužívejte. Kontaktujte náš zákaznický servis nebo se obraťte na prodejnu Kaufland ve své blízkosti.
3. Zkontrolujte, zda je rozsah dodávky úplný (viz obr. A a B).

Nabíjení akumulátoru (viz obr. E)



VÝSTRAHA! Nebezpečí úrazu elektrickým proudem! Před vyjmutím, resp. vložením akumulátoru vždy vytáhněte zástrčku.



UPOZORNĚNÍ: Akumulátor nikdy nenabíjejte při teplotě okolí pod 10 °C nebo nad 40 °C. Pravidelně kontrolujte úroveň nabití Li-Ion akumulátoru, pokud jej skladujete po delší dobu. Optimální stav nabití je od 50 % do 80 %. Podmínky uložení by měly být chlad a sucho s teplotou okolí 10 °C až 20 °C.

Akumulátor je dodán nabitý jen na nízkém stupni. Proto je třeba akumulátor před prvním použitím nabít. Akumulátor nabijte, pokud ukazatel stavu nabití akumulátoru (5a) ukazuje nízký stav nabití baterie (červené světlo).

- Vložte akumulátor (7) do rychlonabíječky (10).
- Zapojte elektrickou zástrčku do elektrické zásuvky. Červená LED kontrolka (15) zasvíti.
- Po ukončení nabíjení zasvíti zelená LED kontrolka (14) a indikuje, že je nabíjení ukončeno a akumulátor (7) je připraven k použití.



POZOR!

Používáte-li elektrické nářadí delší dobu, může se akumulátor (7) zahřát a aktivovat teplotní ochranu akumulátoru (7).

Horká baterie (7) může být vložena přímo do rychlé nabíječky (10), ale proces nabíjení nezačne, dokud teplota baterie nevychladne na přijatelný teplotní rozsah.

Rychlonabíječka (10) se poté automaticky začne nabíjet.

- Rozsvítí se červená kontrolka LED (15): baterie (7) se nabíjí
- rozsvítí se zelená kontrolka LED (14):
 - a) baterie (7) je plně nabitá
 - b) baterie (7) je příliš horká a je v režimu teplotní ochrany. Jakmile se baterie (7) ochladí, začne proces nabíjení a rozsvítí se červená kontrolka LED (15).
- Mezi dvěma nabíjeními nechte nabíječku v klidu alespoň po dobu 15 minut. Vytáhněte při tom zástrčku.
- Akumulátor nikdy nenabíjejte druhý krát bezprostředně po rychlonabíjení. Hrozí, že dojde k přehřátí akumulátoru (7) a tím snížení životnosti akumulátoru.

Analýza problémů při nabíjení akumulátoru a rychlonabíječky		
LED kontrolka akumulátoru	Rychlonabíječka	Analýza problému
↓	↓	→
Svítil	Svítil červená LED kontrolka	Akumulátor se nabíjí
	Svítil zelená LED kontrolka	Akumulátor je zcela nabitý
Nesvítil	Zelená LED kontrolka svítí nejdříve 20-30 minut, potom zaskvítil červená LED kontrolka	Spustila se tepelná ochrana akumulátoru. Počkejte, dokud nezaskvítil červená LED kontrolka a nezačnete nabíjení.
	Svítil červená LED kontrolka	Nízký stav akumulátoru, akumulátor se nabíjí
	Zelená LED kontrolka svítí (trvale)	Akumulátor je pravděpodobně vadný. Obratle se prosím na naši servisní linku nebo servis.

Kontrola stavu akumulátoru

- Pro kontrolu stavu akumulátoru stiskněte tlačítko stavu akumulátoru (5b). Stav, resp. zbylý výkon zobrazuje ukazatel stavu nabití akumulátoru (5a) následovně:
 - ČERVENÁ / ORANŽOVÁ / ZELENÁ = maximální nabití
 - ČERVENÁ / ORANŽOVÁ = střední nabití
 - ČERVENÁ = slabé nabití – nabíjete akumulátor

Vložení/vyjmutí akumulátoru

Vložení akumulátoru:

- Nechte akumulátor (7) zaklapnout do držadla (viz obr. C).
- Aku vrtací šroubovák je nyní připraven k použití.

Vyjmutí akumulátoru:

- Stiskněte tlačítko uvolnění akumulátoru (6) a vyjměte akumulátor (7).

Používání



POZOR! Nebezpečí zranění! Při nesprávném použití aku vrtacího šroubováku můžete zranit sebe a ostatní.

- Nabitý výrobek se během použití zahřívá. Vrtáku se dotýkejte až po jeho vychladnutí.
- Používejte osobní ochranné prostředky a vždy ochranné brýle.
- Vždy když je to potřebné, noste osobní ochranné prostředky, jako např. respirátor, protiskluzovou ochrannou obuv, přilbu nebo ochranu sluchu. Snížíte tím nebezpečí zranění.

Pozor! Nebezpečí zranění při vrtání!

Při vrtání můžete vdechnout prach a příp. dřevěné piliny. Hluk může způsobit ztrátu sluchu.

- Noste respirátor.
- Noste ochranu sluchu.

 **POZOR!! Nebezpečí poškození!** V případě zakrytí větracích otvorů aku vrtacího šroubováku nebo použití nevhodných vrtáků / šroubovacích bitů a různých nastavení pro různé materiály může dojít k poškození aku vrtacího šroubováku nebo vrtáků / šroubovacích bitů.

- Nezakrývejte větrací otvory. Při zakrytí větracích otvorů během používání může dojít vlivem nahromaděného tepla k poškození aku vrtacího šroubováku.
- Dodané kovové vrtáky používejte výhradně na kov, dřevo a plasty.

Vložení/vyjmutí nástroje

POZOR! Před vložením nástroje odejměte akumulátor (7) nebo přepněte přepínač chodu vpravo/vlevo (4) do střední polohy.

1. Pro upnutí vrtáků (11) nebo bitů (12) do rychloupínacího sklíčidla (1) je otočte proti směru hodinových ručiček (viz obr. D). Rychloupínací sklíčidlo se tak otevře.
2. Vhodný vrták nebo bit nasadte do rychloupínacího sklíčidla.
3. Rychloupínací sklíčidlo dotáhněte ve směru hodinových ručiček (viz obr. D).

POZOR! Před vyjmutím nástroje odejměte akumulátor (7) nebo přepněte přepínač chodu vpravo/vlevo (4) do střední polohy.

1. Rychloupínací sklíčidlo (1) otočte proti směru hodinových ručiček (viz obr. D).
2. Z rychloupínacího sklíčidla vyjměte nástroj a uložte jej správně do úložného kufříku (13).

Šroubování a vrtání

1. Pokud chcete vrtat nebo šroubovat do měkkého dřeva, měly byste nejdříve příslušné místo označit.
2. Do aku vrtacího šroubováku vložte akumulátor (7) tak, aby kontakty akumulátoru zapadly do aku vrtacího šroubováku. Akumulátor musí správně sedět v aku vrtacím šroubováku.
3. Nasadte vrták (11) nebo požadovaný bit (12) (viz kapitola „Nasazení nástrojů“).
4. Aku vrtací šroubovák disponuje 25 stupni točivého momentu plus 1 stupněm vrtání. Pro nastavení otočte kroužek pro nastavení točivého momentu (2):
 - na symbol (vrtání) , pokud chcete vrtat do dřeva, plastu nebo kovu. Toto nastavení nepoužívejte na šroubování.
 - na požadovaný točivý moment, pokud chcete šroubovat:
 - nízký točivý moment: pro malé šrouby a citlivé materiály.
 - vysoký točivý moment: pro velké šrouby a robustní materiály.
 - Kroužek pro nastavení točivého momentu vždy slyšitelně zaklapne.
5. Přepínačem převodu (3) nastavte 1. nebo 2. stupeň. Abyste aku vrtací šroubovák nepoškodili, netiskněte současně vypínač (8) a přepínač převodu.
 - Stupeň 1: 0-400/min. tento stupeň je vhodný ke šroubování a vrtání otvorů s velkým průměrem.
 - Stupeň 2: 0-1400/min. tento stupeň je vhodný k vrtání otvorů s malým průměrem.
6. Přepínačem chodu vpravo/vlevo (4) nastavte směr otáčení rychloupínacího sklíčidla (1):
 - Pro otáčení rychloupínacího sklíčidla ve směru hodinových ručiček stiskněte pravý chod (směr šipky k rychloupínacímu sklíčidlu).
 - Pro otáčení rychloupínacího sklíčidla proti směru hodinových ručiček stiskněte levý chod (směr šipky od rychloupínacího sklíčidla).

- Přepínač chodu vpravo/vlevo disponuje aretačí zapnutí. Pro její aktivaci přepněte přepínač chodu vpravo/vlevo do střední polohy.



POZOR! Nebezpečí zranění! Přepínač chodu vpravo/vlevo se smí přepínat jen v případě, že je výrobek zastaven

- Nasadte:
 - vrták přímo na značku obrobku.
 - bit přímo do drážky, resp. drážky šroubu.
- Při šroubování a vrtání dbejte na následující pokyny:

Šroubování:	<ul style="list-style-type: none"> • Do měkkého dřeva lze šroubovat šrouby bez předvrtání. • Při šroubování velkých šroubů tvrdé dřevo předvrtejte. • Při zapuštěných šroubech otvor zahlubte. • Při šroubech do dřeva s částečným závitem předvrtejte polovinu délky šroubu. • Při překročení nastaveného točivého momentu zablokuje kluzná spojka otáčení rychloupínačícího skličidla.
Vrtání (všeobecně):	<ul style="list-style-type: none"> • Vytahujte vrták pravidelně z otvoru, abyste nechali vrták vychladnout.
Vrtání (do dřeva):	<ul style="list-style-type: none"> • Pomocí důlčíku udělejte na označeném místě důlek. • Abyste při provrtání zabránili vyštípnutí dřeva, pod vrtané místo položte dřevěný blok nebo vrtejte z obou stran. • Použijte HSS vrták do dřeva (není součástí dodávky).
Vrtání (do kovu):	<ul style="list-style-type: none"> • Pomocí důlčíku udělejte na označeném místě důlek. • Kov určen k vrtání upněte a položte pod něj dřevěný blok, abyste zabránili zdeformování. • Použijte HSS spirálový vrták. • Otvory s větším průměrem předvrtejte menším vrtákem. • Pro ocel a hliník použijte mazivo. • Mazivo pro ocel: olej • Mazivo pro hliník: terpentýn, parafin pro mosaz, měď, litina: • žádné mazivo

- Nejdříve zlehka stiskněte vypínač (8) pro spuštění aku vrtacího šroubováku. Po stisknutí vypínače zsvítí LED pracovní svítidlo (9) pro osvětlení špatně osvětleného pracovního prostoru.
- Vypínač disponuje variabilní regulací rychlosti. Při lehkém stisknutí vypínače bude výrobek běžet nízkými otáčkami. Příbývajícím tlakem se otáčky zvýší. Upozornění: Integrovaná motorová brzda zajistí rychlé zastavení.
- Potom stiskněte vypínač silněji. Podle zatížení se může akumulátor zahřát. Občas nechte akumulátor vychladnout.
- Vypínač držte stisknutý, dokud neukončíte svou práci.
- V případě potřeby změňte přepínačem chodu vpravo/vlevo směr otáčení rychloupínačícího skličidla, abyste vytáhli vrták z otvoru.
- Vyjměte vrták, resp. bity (viz kapitola „Vložení/vyjmutí nástroje“).
- Stiskněte tlačítko uvolnění akumulátoru (6) a vytáhněte akumulátor z aku vrtacího šroubováku.
- Aku vrtací šroubovák a příslušenství uložte správně do úložného kufříku (13).

Uvolnění blokování

Pro odstranění blokování postupujte podle následujících kroků:

1. Pokud je aku vrtací šroubovák blokován, vypínač (8) pusťte a vytáhněte vrták (11) z otvoru.
2. Zkontrolujte, zda je blokování způsobeno aku vrtacím šroubovákem tak, že krátce stisknete vypínač. Nesměřujte aku vrtací šroubovák na sebe nebo jiné osoby a zvířata.
 - Pokud se aku vrtací šroubovák nezapíná, postupujte podle pokynů v kapitole „Řešení problémů“, bod 1.
 - Pokud aku vrtací šroubovák funguje bezvadně, postupujte podle následujících kroků v této kapitole.
3. Nastavte kroužek pro nastavení točivého momentu (2) na vyšší točivý moment.
4. Vypínač zcela stiskněte a vyviňte na aku vrtací šroubovák mírný tlak.
5. Občas udělejte přestávku a z otvoru vyjměte vrták, aby mohl vychladnout.
6. Opakujte kroky 4 a 5, dokud se blokování neuvolní.

Řešení problémů

Některé poruchy mohli vzniknout malými vadami, které můžete odstranit sami. Postupujte přitom podle pokynů v následující tabulce. Pokud se tím porucha na aku vrtacím šroubovákem nedaří odstranit, obraťte se na zákaznický servis. Neopravujte aku vrtací šroubovák v žádném případě sami.

Problém	Možná příčina	Řešení
Aku vrtací šroubovák nelze spustit.	Výkon akumulátoru je příliš slabý.	Akumulátor (7) nabijte (viz kapitola „Nabíjení akumulátoru“).
	Zkontrolujte, zda je akumulátor správně vložen.	Zasuňte akumulátor do aku vrtacího šroubováku tak, aby zaklapl.
	Přepínač chodu vpravo/vlevo je ve střední poloze.	Přepínač chodu vpravo/vlevo (4) zcela stiskněte.
	Akumulátor je příliš horký a teplotní pojistka akumulátoru provedla vypnutí.	Počkejte, než teplota akumulátoru opět klesne, než budete zase moci přístroj používat.
Akumulátor se nenabíjí.	Zkontrolujte, zda je akumulátor správně vložen.	Zasuňte akumulátor (7) do nabíječky (10) tak, aby kontakty akumulátoru zapadly do nabíječky. Akumulátor musí zaklapnout v nabíječce.
	Síťová zástrčka není správně zapojena.	Zkontrolujte zástrčku na řádné zapojení.
	Síťová zásuvka je bez proudu.	Zkontrolujte zásuvku zapojením jiného výrobku.
	Akumulátor nebo nabíječka jsou vadné.	Obraťte se na zákaznický servis.
	Akumulátor je příliš horký a teplotní pojistka akumulátoru provedla vypnutí.	Počkejte, než teplota akumulátoru opět klesne, než může být akumulátor nabit.

Údržba a uskladnění

- Aku vrtací šroubovák je bezúdržbový.
- Pokud nebudete výrobek používat delší dobu, vyjměte akumulátor z výrobku a uložte je na čistém a suchém místě bez přímého slunečního záření.
- Doporučená teplota uskladnění výrobku a akumulátoru je mezi 10 °C a 20 °C.
- Doporučená provozní teplota výrobku a akumulátoru je mezi 10 °C a 50 °C.
- Pravidelně kontrolujte úroveň nabití Li-Ion akumulátoru, pokud jej skladujete po delší dobu. Optimální stav nabití je od 50 % do 80 %. Optimální podmínky skladování jsou chlad a sucho.
- Neprovádějte nikdy údržbu poškozených akumulátorů. Veškerou údržbu by měl provádět jen odborník.

Upozornění: Neuvedené náhradní díly (jako např. akumulátor, nabíječku) můžete objednat prostřednictvím naší servisní linky (viz kapitola „Servis“).

Čištění a péče



POZOR! Před čištěním vždy vytáhněte akumulátor z výrobku.

- Výrobek udržujte stále čistý, suchý a bez oleje nebo maziva.
- Dovnitř výrobků se nesmějí dostat žádné kapaliny.
- K čištění povrchu použijte suchý hadřík. Nepoužívejte nikdy benzín, rozpouštědla ani čisticí prostředky agresivní vůči plasty.
- Dbejte na to, aby aku vrtací šroubovák a příslušenství byly zcela suché.
- Odstraňte prach a piliny vyfouknutím stlačeným vzduchem nebo štětcem.
- Vybité baterie z výrobku vyjměte!
- Nenabíjejte nenabíjecí baterie!
- Svorky nabíjení se nesmí zkratovat!
- Použité baterie nevhazujte do ohně!
- Uchovávejte mimo dosah dětí!

Likvidace



Likvidace obalu

Obalový materiál se skládá z recyklovatelných materiálů. Obalový materiál odstraňte podle jeho označení na k tomu určených sběrných místech resp. podle platných předpisů.



Pokyny k likvidaci elektrických výrobků

Elektrické výrobky nevyhazujte do domovního odpadu. Podle evropské směrnice o elektrickém a elektronickém odpadu 2012/19/ES a její implementace do národní legislativy se musí elektrická zařízení shromažďovat odděleně a předávat k ekologickému zhodnocení.

Alternativa recyklování k požadavku na vrácení:

Vlastník elektrického výrobku je místo vrácení povinen za účelem řádného zhodnocení výrobek odevzdat k recyklaci. Starý výrobek lze odevzdat na sběrném místě, kde se provede likvidace ve smyslu cirkulární ekonomiky a zákona o odpadech. Netýká se to příslušenství starých výrobků a dílů bez elektronických částí.

Pokyny k výrobkům na baterie

- Dodržujte pokyny výrobce baterií!
- Používejte jen doporučené baterie nebo ekvivalentní typy!
- Nepoužívejte současně různé typy baterií nebo nové a staré baterie!
- Při vkládání baterií dbejte na správnou polaritu!
- Pokud výrobek nebudete delší dobu používat, vyjměte z něj baterie!



Li-Ion

Likvidace akumulátoru

Baterie nepatří do domovního odpadu. Jako spotřebitel jste podle zákona povinen vybité baterie odevzdávat k recyklaci. Staré baterie můžete odevzdat ve veřejných sběrnách Vaší obce nebo obecně tam, kde se prodávají baterie. Baterie obsahují škodlivé látky, které při nesprávné likvidaci mohou kontaminovat životní prostředí a ovlivnit lidské zdraví. Před likvidací akumulátoru jej vyjměte z elektrického výrobku.

Další pokyny pro likvidaci

Vysloužilý elektrický výrobek odevzdejte tak, abyste neohrozili jeho pozdější opětovné použití nebo zhodnocení. Vysloužilé elektrické výrobky mohou obsahovat škodlivé látky. Při nesprávném zacházení nebo při poškození výrobku by tyto látky mohly při pozdějším zhodnocení výrobku způsobit poškození zdraví nebo znečištění vody a půdy.

Technické údaje

Model:	1342573
Typ:	Aku vrtací šroubovák
Jmenovité napětí:	20 V --- (stejnoseměrný proud)
Otáčky naprázdno:	1. stupeň: 0-400/min. 2. stupeň: 0-1400/min.
Max. točivý moment:	35 Nm (do kovu) 25 Nm (do dřeva)
Max. průměr vrtání:	10 mm (do kovu) 30 mm (do dřeva)
Rozsah upnutí rychloupínacího sklíčidla:	1,5 - 13 mm
Krytí:	IPX0

Příslušenství:	
HSS spirálové vrtáky:	1,5 mm, 2,5 mm, 3 mm, 4 mm, 5 mm, 6 mm, 8 mm, 10 mm
Bity:	PZ: 0 / 1 / 2 PH: 0 / 1 / 2 SL: 5 / 6

- Tento výrobek se smí používat výhradně s akumulátory série „20V Power Tools“: výr. č.: 1291149 a výr. č.: 1291272

20V ONE
BATTERY
FOR ALL

Model:	1342573 / 1291149
Typ:	Li-Ion akumulátor
Jmenovité napětí:	20 V --- (stejnoseměrný proud)
Kapacita	2,0 Ah
Články:	5
Krytí:	IPX0

Model:	1291272
Typ:	Li-Ion akumulátor
Jmenovité napětí:	20 V --- (stejnoseměrný proud)
Kapacita	4,0 Ah
Články:	10
Krytí:	IPX0

- K nabíjení akumulátoru používejte jen rychlonabíječky série „20V Power Tools“: v.č. 1291289



Model:	1342573 / 1291289
---------------	-------------------

VSTUP

Jmenovité napětí:	220-240 V \sim (střídavý proud), 50 Hz, 0,4 A
Pojistka (interní):	3,15 A 

VÝSTUP

Jmenovité napětí:	21V --- (stejnoseměrný proud)
Jmenovitý proud:	2,5A
Doba nabíjení:	oko 60 minuta (2,0 Ah) oko 120 minuta (4,0 Ah)
Třída ochrany:	II /  (dvostruka izolacija)

Hodnota emise hluku

Hladina akustického tlaku L_{PA} :	71,4 dB (A)
Nepřesnost K_{PA} :	5 dB
Hladina akustického výkonu: L_{WA} :	82,4 dB (A)
Nepřesnost K: K_{WA} :	5 dB

Noste ochranu sluchu! Hluk může způsobit ztrátu sluchu.

Hodnota emise vibrací

Hodnota emise vibrací (vrtání do kovu) a_h :	1,639 m/s^2
Nesigurnost K:	1,5 m/s^2

POKYN

- Udávané celkové hodnoty emise vibrací a hluku byly zjištěny podle normované zkušební metody a lze je použít pro účely srovnání jednoho elektrického nářadí s jiným.
- Udávané celkové hodnoty vibrací a emise hluku lze také používat na předběžný odhad zatížení.

Výstraha!

- Hodnoty emise vibrací a hluku se mohou během skutečného používání elektrického nářadí odlišovat od udávaných hodnot, v závislosti na způsobu používání elektrického nářadí.
- Snažte se držet zatížení co nejnižší. Opatření za účelem snížení zatížení vibracemi jsou např. nošení rukavic při používání nářadí a omezení doby použití. Přitom je třeba zohlednit všechny doby provozu (např. doby, během kterých je elektrické nářadí vypnuto a doby, kdy nářadí sice běží, ale v skutečnosti je bez zatížení).

Servis

Výstraha!

- Výrobek nechávejte opravovat servisem nebo elektrikářem a jen za použití originálních náhradních dílů. Zajistíte tak bezpečnost výrobku.
- Výměnu zástrčky nebo přívodního kabelu nabíječky nechte provést vždy výrobcem výrobku nebo jeho zákaznickým servisem. Zajistíte tak bezpečnost výrobku.

Pro náhradní díly nebo opravy se obraťte na našeho servisního partnera:

Servisní linka SWAP-Europe:

- Německo: +4932221853206
- Chorvatsko: +38513000672
- Česko: +420228886070
- Polsko: +48221043761
- Rumunsko / Moldavsko: +40316300310
- Slovensko: +421233006911
- Bulharsko: +35924917348

Web-lokacija: services.swap-europe.com

E-pošta: contact@swap-europe.com

Upozornění: Všechny požadavky na opravu nejdříve SWAP zkontroluje a validuje, potom provede a podle potřeby odešle dále do servisu.

ES prohlášení o shodě



Údaje a normy najdete v přiloženém ES prohlášení o shodě



Skenujte a objevujte!
www.kaufland.swap-europe.com



**3
ROKY**

ZÁRUKA

- + Informace o produktu
- + Instrukce
- + Náhradní díly
- + Poprodejní služby

Svi MyProject® i Countryside® uređaji i uređaji za punjenje serije 20 V kompatibilni su s Li- lon baterijama art. br.: 1291149 i art. br.: 1291272

20V ONE
BATTERY
FOR ALL

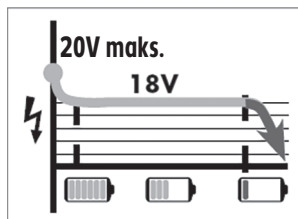

Sadržaj

Prije prve uporabe.....	41
Opseg isporuke.....	41
Legenda.....	41
Namjenska uporaba.....	42
Sigurnost.....	44
Upute za uporabu.....	49
Otklanjanje pogreške.....	53
Održavanje i skladištenje.....	54
Čišćenje i održavanje.....	54
Zbrinjavanje.....	54
Tehnički podaci.....	55
Servis.....	57
EZ izjava o sukladnosti.....	57

Prije prve uporabe

Prije uporabe proizvoda, upoznajte se sa svim uputama za uporabu i sigurnosnim uputama. Koristite proizvod samo onako kako je opisano i za navedena područja primjene. Upute za uporabu čuvajte za kasniju uporabu. Predajte sve dokumente prilikom predaje proizvoda trećim stranama.

VAŽNO, SAČUVAJTE ZA BUDUĆU UPORABU: PAŽLJIVO PROČITAJTE!

Opseg isporuke

- 1x bežična bušilica
- 16-dijelni set bitova i svrdla
- 1x kofer za odlaganje
- 1x 20 V Li-lon baterija 2,0 Ah
- 1x uređaj za brzo punjenje
- 1x upute za uporabu

Provjerite jesu li dostavljeni svi dijelovi i provjerite je li proizvod oštećen tijekom transporta. Nemojte koristiti oštećen proizvod! U slučaju oštećenja kontaktirajte podružnicu Kaufland.

Legenda

Sljedeće signalne riječi i simboli koriste se u ovim uputama za uporabu, na proizvodu ili na pakiranju.



Prije puštanja u rad pročitajte upute za uporabu!



Upozorenje! Ova signalna riječ označava opasnost sa srednjom razinom rizika koja, ako se ne izbjegne, može rezultirati smrću ili teškim ozljedama.



Pažnja! Ova signalna riječ upozorava na moguću materijalnu štetu.



Nosite zaštitu za oči.



Nosite zaštitu za sluh.



Ne bacajte u vatru!



Ne bacajte u vodu.



Ne izlažite temperaturama iznad 50°C.



Ovim simbolom označeni proizvodi zadovoljavaju sve važeće propise zajednice Evropskog gospodarskog prostora.



Ovaj vam simbol daje korisne dodatne informacije u vezi sa sastavljanjem ili radom.



Ovaj simbol identificira električne uređaje koji odgovaraju klasi zaštite II (dvostruka izolacija).



Ne odlazite električne i elektroničke uređaje s kućnim otpadom!



Litij-ionska baterija, ne bacajte je s kućnim otpadom!



Ne bacajte bateriju u WC! Opasnost od eksplozije!



Zaštita od pregrijavanja



Punjač koristite samo u zatvorenom prostoru.

Namjenska uporaba

Koristite proizvod samo za predviđenu namjenu. Ostale uporabe ili izmjene proizvoda smatraju se nenamjenskim i mogu dovesti do ozljeda i oštećenja. Proizvođač ne preuzima odgovornost za štetu nastalu nenamjenskom uporabom. Proizvod nije namijenjen za komercijalnu uporabu.

Bežična bušilica prikladna je samo za bušenje i uvrtanje u drvo, plastiku i metal.

Bežična bušilica smije se koristiti samo u skladu sa svrhom opisanom u ovim uputama. Svaka druga svrha uporabe je zabranjena. Namjenska uporaba također uključuje pridržavanje sigurnosnih uputa i napomena u uputama za uporabu.

Može se koristiti samo pribor, koji je prikladan za bežičnu bušilicu.

Osobe, koje koriste i održavaju bežičnu bušilicu, moraju biti upoznate s uređajem i obaviještene o mogućim rizicima. Osim toga moraju se poštivati svi važeći propisi o sprječavanju nesreća. Moraju se poštivati ostale općih smjernice, koje se odnose na zdravlje i sigurnost na radnom mjestu.

Proizvođač odbacuje svaku odgovornost za štetu nastalu izmjenom bežične bušilice.

Sljedeće uporabe izričito su zabranjene i smatraju se nenamjenskim.

- Uporaba bežične bušilice u druge svrhe osim u one za koje je namijenjena;
- Nepoštivanje sigurnosnih uputa i upozorenja, kao i uputa za montažu, rad, održavanje i čišćenje sadržanih u ovim uputama za uporabu;
- U slučaju kršenja bilo kojeg propisa u vezi sa zaštitom od nesreća, zaštitom zdravlja i sigurnosti, koji se posebno mora poštivati i/ili općenito za uporabu ove bežične bušilice;

- Korištenjem pribora i rezervnih dijelova, koji nisu namijenjeni bežičnoj bušilici;
- Izmjene bežične bušilice;
- Popravke bežične bušilice, koje izvode osobe koje nisu proizvođač ili kvalificirani stručnjak;
- Komercijalna ili industrijska uporaba bežične bušilice, kao i u vezi s korisnikovim zanatom;
- Rad ili održavanje bežične bušilice od strane osoba koje nisu upoznate s rukovanjem bežične bušilice i/ili nisu svjesne povezanih rizika.

Preostali rizik

Unatoč pravilnoj uporabi, određeni rizici ne mogu se u potpunosti isključiti.

Sljedeći rizici mogu nastati na temelju strukture bežične bušilice:

- Oštećenje zdravlja u vezi s emisijama vibracija, ako se uređaj koristi dulje vrijeme ili ako se ne koristi pravilno i ne održava,
- Da biste izbjegli ozljede i materijalnu štetu uzrokovanu dijelovima ili držačima alata koji se izbacuju i lome tijekom rada,
- Šteta po zdravlje uzrokovana radom s otrovnim materijalima ili materijalima koji predstavljaju opasnost po zdravlje (npr. azbest).

PAŽNJA! Pri uporabi električnih alata moraju se poduzeti sljedeće osnovne sigurnosne mjere, kako biste se zaštitili od rizika električnog udara, ozljeda i požara. Prije uporabe električnog alata pridržavajte se svih ovih uputa i sigurnosnih uputa čuvajte na sigurnom mjestu. Ako se ne budete pridržavali u daljem tekstu navedenih uputa, isto može dovesti do strujnog udara, požara i/ili ozbiljnih ozljeda.

Prije početka rada svaki korisnik mora pažljivo pročitati i slijediti upute za uporabu, posebno sigurnosne upute.

Ovim uređajem smiju rukovati samo osobe, koje su upoznate s uporabom bežične bušilice i koje su upoznate s tim povezanim rizicima.

Proizvođač ove bežične bušilice nije odgovoran za štete ili ozljede nastale bežičnom bušilicom na samom uređaju, i to zbog:

- nepropisnog rukovanja ili nepravilne uporabe,
- nepoštivanja uputa za uporabu,
- popravki trećih strana, neovlaštenih specijaliziranih radionica,
- ugradnje i zamjene neoriginalnih rezervnih dijelova,
- kvarova u električnom sustavu zbog nepridržavanja smjernica i propisa za električnu energiju.

Osim sigurnosnih smjernica navedenih u ovim uputama za uporabu, trebali biste se apsolutno pridržavati propisa koji vrijede u vašoj zemlji za rad s bežičnom bušilicom.

Osim sigurnosnih uputa u ovim uputama za uporabu i propisa specifičnih za državu, moraju se uzeti u obzir i općenito priznata tehnološka pravila za rad bežične bušilice.

Sigurnost

Prije prve uporabe proizvoda pažljivo pročitatite sljedeće sigurnosne upute. Za sigurnu uporabu slijedite sve sigurnosne upute u nastavku.

Upozorenje!

• **Rizik od nesreće za djecu i malu djecu!**

Djecu nikada ne ostavljajte bez nadzora s ambalažom! Postoji opasnost od gušenja, djeca često podcjenjuju opasnosti! Opasnost po život i ozljede male djece i djece!

• **Oprez, opasnost od ozljeda!**

Provjerite jesu li svi dijelovi neoštećeni. Oštećeni dijelovi mogu utjecati na sigurnost i stabilnost.

• **Opće sigurnosne upute**

Prije uporabe pripazite na stabilnost proizvoda. Koristite proizvod ispravno i samo u predviđenom području primjene. Sve dijelove treba držati podalje od otvorene vatre.

Sigurnosne upute

- **OPASNOST PO ŽIVOT!** Baterije se mogu progutati, što može biti opasno po život. Odmah zatražite liječničku pomoć, ako se baterija proguta.
- Nikada ne izlažite proizvod visokim temperaturama i vlazi, jer se u protivnom može oštetiti.

Opće sigurnosne upute za električne alate

Upozorenje! Pročitatite sve sigurnosne upute, upute, ilustracije

i tehničke podatke s kojima je isporučen ovaj električni alat. *Nepoštivanje uputa u nastavku može dovesti do strujnog udara, požara i/ili ozbiljnih ozljeda.*

Sve sigurnosne upute i upute čuvajte za buduću uporabu. Izraz "električni alat" koji se koristi u sigurnosnim uputama odnosi se na električne alate s mrežnim napajanjem (s kabelom za napajanje) i na električne alate na baterije (bez kabela za napajanje).

1. Sigurnost radnog mjesta

- a) **Neka vaše radno mjesto bude čisto i dobro osvijetljeno.** *Neuredna i neosvijetljena radna mjesta mogu dovesti do nesreća.*
- b) **Ne radite s električnim alatom u eksplozivnom okruženju, u kojem ima zapaljivih tekućina, plinova ili prašine.** *Električni alati stvaraju iskre koje mogu zapaliti prašinu ili pare.*
- c) **Držite djecu i druge osobe podalje dok koristite električni alat.** *U slučaju skretanja pažnje, možete izgubiti kontrolu nad električnim alatom.*

2. Električna sigurnost

- a) **Priključni utikač električnog alata mora odgovarati utičnici. Utikač se ne smije mijenjati ni na koji način.** *Ne koristite utikače adaptera sa zaštitnim uzemljenim električnim alatima. Neizmijenjeni utikači i odgovarajuće utičnice smanjuju rizik od strujnog udara.*
- b) **Izbjegavajte kontakt tijela s uzemljenim površinama poput cijevi, radijatora, štednjaka i hladnjaka.** *Postoji opasnost od strujnog udara ako je vaše tijelo uzemljeno.*

- c) **Držite električne alate dalje od kiše ili vlage.** *Prodiranje vode u električni alat povećava rizik od strujnog udara.*
- d) **Nemojte zlorabiti priključni kabel za nošenje električnog alata, vješanje ili izvlačenje utikača iz utičnice. Priključni kabel držite dalje od topline, ulja, oštih rubova ili pokretnih dijelova. Oštećeni ili zamršeni priključni kabeli povećavaju rizik od strujnog udara.**
- e) **Ako s električnim alatom radite na otvorenom, koristite samo produžne kabele koji su također prikladni za uporabu vani.** *Primjena produžnog kabela pogodnog za vanjsku uporabu smanjit će rizik od strujnog udara.*
- f) **Ako se rad električnog alata ne može izbjeći u vlažnom okruženju, upotrijebite zaštitni uređaj diferencijalne struje.** *Uporaba uređaja diferencijalne struje smanjuje rizik od električnog udara.*

3. Sigurnost osoba

- a) **Budite pažljivi, obratite pozornost na ono što radite i koristite zdrav razum kad radite s električnim alatom. Ne koristite električni alat, kada ste umorni ili pod utjecajem droga, alkohola ili lijekova.** *Trenutak nepažnje tijekom uporabe električnog alata može dovesti do ozbiljnih ozljeda.*
- b) **Nosite osobnu zaštitnu opremu i uvijek zaštitne naočale.** *Nošenje osobne zaštitne opreme, poput maske protiv prašine, protukliznih zaštitnih cipela, zaštitne kacige ili zaštite za sluh, ovisno o vrsti i uporabi električnog alata, smanjuje rizik od ozljeda.*
- c) **Izbjegavajte nehotično puštanje u rad. Provjerite je li električni alat isključen prije nego što ga priključite na napajanje i/ili bateriju, podignite ili nosite.** *Nezgode se mogu dogoditi ako tijekom nošenja električnog alata držite prst na sklopki ili ako električni alat priključite na napajanje kad je uključen.*
- d) **Uklonite sve alate za podešavanje ili ključeve, prije uključivanja električnog alata.** *Alat ili ključ, u dijelu električnog alata koji se okreće, može prouzročiti ozljede.*
- e) **Izbjegavajte neobično držanje tijela. Pobrinite se da imate sigurnu podlogu i stalno držite ravnotežu.** *Tako možete kontrolirati električni alat u neočekivanim situacijama.*
- f) **Nosite prikladnu odjeću. Ne nosite široku odjeću ili nakit.** *Kosu i odjeću držite podalje od pokretnih dijelova. Široka odjeća, nakit ili duga kosa mogu se uhvatiti u pokretnim dijelovima.*
- g) **Ako se mogu montirati uređaji za usisavanje i skupljanje prašine, oni moraju biti pravilno povezani i korišteni.** *Uporaba usisavača može smanjiti opasnost od prašine.*
- h) **Ne se uživajte u lažnom osjećaju sigurnosti i ne zanemarujte sigurnosna pravila za električne alate, čak i ako vam je električni alat poznat nakon višestruke uporabe.** *Neoprezno rukovanje može u djeliću sekunde dovesti do ozbiljnih ozljeda.*

4. Uporaba i postupanje s električnim alatom

- a) **Nemojte preopteretiti električni alat.** *Za svoj posao koristite za to namijenjeni električni alat. Pomoću odgovarajućeg električnog alata možete raditi bolje i sigurnije u navedenom rasponu performansi.*
- b) **Ne koristite električni alat, čiji prekidač je neispravan.** *Električni alat, koji se više ne može uključiti ili isključiti, opasan je i mora se popraviti.*

- c) Izvucite utikač iz utičnice i / ili izvadite odvojite bateriju, koja se može skinuti, prije podešavanja uređaja, promjene dijelova alata ili odlaganja električnog alata. *Ova mjera opreza sprječava slučajno pokretanje električnog alata.*
- d) **Držite električne alate, koji se ne koriste, izvan dohvata djece. Ne dopustite osobama da koriste električni alat, kojima isti nije poznat ili koji nisu pročitali ove upute.** *Električni alati su opasni, kada ih koriste neiskusne osobe.*
- e) **Pažljivo održavajte električne alate i pribora za alate. Provjerite rade li pokretni dijelovi ispravno i zaglavljuju li se, jesu li dijelovi slomljeni ili oštećeni na takav način da je oštećena funkcija električnog alata. Prije uporabe električnog alata popravite oštećene dijelove. Mnoge nesreće uzrokuju loše održavani električni alati.**
- f) **Alat za rezanje održavajte oštrim i čistim. Pažljivo održavani alati za rezanje s oštrim reznim rubovima rjeđe će se zaglaviti i lakše će voditi.**
- g) **Upotrijebite električni alat, pomoćni alat itd. u skladu s ovim uputama. Pri tome uzmite u obzir uvjete rada i rad koji treba obaviti. Korištenje električnih alata u druge svrhe osim onih za koje su predviđene može dovesti do opasnih situacija.**
- h) **Ručke i drške držite suhim, čistim i bez ulja i masti. Klizave ručke i površine za hvatanje ne dozvoljavaju siguran rad i upravljanje električnim alatom u nepredviđenim situacijama.**

5. Uporaba i rukovanje bežičnim alatom

- a) **Punite baterije samo u uređajima za punjenje, koje preporučuje proizvođač. Uređaj za punjenje konstruiran je za određenu vrstu baterija, može predstavljati opasnost od požara, ako se koristi s drugim baterijama.**
- b) **U električnim alatima koristite samo za to predviđene baterije. Uporaba drugih baterija može dovesti do ozljeda i opasnosti od požara.**
- c) **Kad se baterija ne koristi, držite je podalje od spajalica, kovanica, ključeva, čavala, vijaka ili drugih malih metalnih predmeta, koji bi mogli dovesti do premoštavanja kontakata. Kratki spoj između kontakata baterije za posljedicu može imati opekline ili požar.**
- d) **Ako se koristi nepravilno, tekućina može iscuriti iz baterije. Izbjegavajte kontakt s njim.** *U slučaju slučajnog dodira, isperite vodom. Ako vam tekućina uđe u oči, dodatno potražite liječničku pomoć. Tekućina iz baterija može prouzročiti iritaciju kože ili opekline.*
- e) **Ne koristite oštećenu ili izmijenjenu bateriju. Oštećene ili izmijenjene baterije mogu se ponašati nepredvidljivo i dovesti do požara, eksplozije ili opasnosti od ozljeda.**
- f) **Ne izlažite bateriju vatri ili visokim temperaturama. Požar ili temperature iznad 130°C mogu izazvati eksploziju.**
- g) **Slijedite sve upute za punjenje i nikada nemojte puniti bateriju ili bežični alat izvan raspona temperatura navedenog u uputama za uporabu. Neispravno punjenje ili punjenje izvan dozvoljenog raspona temperatura može uništiti bateriju i povećati rizik od požara.**



PAŽNJA! OPASNOST OD EKSPLOZIJE! Nikada ne puniti baterije koje se ne mogu puniti.



Zaštitite bateriju od topline, npr. također od trajnog izlaganja sunčevoj svjetlosti, vatri, vodi i vlazi.

Postoji opasnost od eksplozije

Proširene sigurnosne upute

- **Ne koristite oštećenu ili izmijenjenu bateriju.** Oštećene ili izmijenjene baterije mogu se ponašati nepredvidljivo i dovesti do požara, eksplozije ili opasnosti od ozljeda.
- **Ne izlažite bateriju vatri ili previsokim temperaturama.** Požar ili temperature iznad 130°C (265°F) mogu izazvati eksploziju.
- **Slijedite sve upute za punjenje i nikada nemojte puniti bateriju ili bežični alat izvan raspona temperatura navedenog u uputama za uporabu.** Neispravno punjenje ili punjenje izvan dozvoljenog raspona temperatura može uništiti bateriju i povećati rizik od požara.

6. Servis

- a) **Električni alat neka popravljaju samo kvalificirani stručnjaci i samo s originalnim rezervnim dijelovima.** Time se osigurava da se održi sigurnost električnog alata.
- b) **Nikada ne održavajte oštećene baterije.** Svako održavanje baterija smije provoditi samo proizvođač ili ovlašteni korisnički centar.

Posebne sigurnosne upute za bušilice Sigurnosne upute za sve radove

- a) **Čuvajte električni alat za izolirane površine za hvatanje prilikom izvođenja radova u kojima pomoćni alat ili vijci mogu doći u kontakt sa skrivenim dalekovodima** Kontakt s vodom pod naponom također može dovesti metalne dijelove uređaja pod napon i dovesti do strujnog udara.

Sigurnosne upute pri uporabi dugih svrdla

- a) **Nikada nemojte raditi brzinom okretaja većom od najveće dopuštene brzine okretaja.** Pri većim brzinama okretaja svrdlo se može lako saviti, ako se može slobodno okretati bez dodirivanja radnog dijela, što može dovesti do ozljeda.
- b) **Uvijek započnite postupak bušenja pri maloj brzini i dok je svrdlo u kontaktu s radnim dijelom.** Pri većim brzinama okretaja svrdlo se može lako saviti, ako se može slobodno okretati bez dodirivanja radnog dijela, što može dovesti do ozljeda.
- c) **Nemojte vršiti prekomjerni pritisak i bušite samo u uzdužnom smjeru svrdla.** Svrdla se mogu saviti i time slomiti ili izgubiti kontrolu i izazvati tjelesne ozljede.

Sigurnosne upute za uređaje za punjenje

- Ovaj uređaj mogu koristiti djeca u dobi od 8 i više godina, te osobe sa smanjenim fizičkim, senzornim ili mentalnim sposobnostima ili nedostatkom iskustva i znanja, ako su pod nadzorom ili ako su upućeni u sigurnu uporabu uređaja i ako razumiju opasnosti koje iz toga proizlaze. Djeca se ne smiju igrati s uređajem. Čišćenje i korisničko održavanje ne smiju provoditi djeca bez nadzora.

- Ako je kabel za napajanje ovog uređaja oštećen, mora ga zamijeniti proizvođač ili njegova služba za korisnike ili slično kvalificirana osoba, kako bi se izbjegla oštećenja.
- Uređaj za punjenje je prikladan samo za uporabu u unutrašnjosti.



PAŽNJA! PAŽNJA! Ovaj uređaj za punjenje može puniti samo sljedeće baterije: art. br.: 1291149 i art. br.: 1291272.



UPOZORENJE! Ne pokrećite uređaj s oštećenim kabelom, kabelom za napajanje ili utikačem. Oštećeni kabeli za napajanje predstavljaju opasnost po život uslijed električnog udara.

Postupanje u slučaju nužde

Koristite ove upute za uporabu kako biste se upoznali s uporabom ovog proizvoda. Proučite sigurnosne upute i strogo ih se pridržavajte. To pomaže u izbjegavanju rizika i opasnosti.

a) Uvijek budite pažljivi kada koristite ovaj proizvod, tako da možete rano prepoznati opasnosti i djelovati. *Brzom intervencijom se mogu izbjeći ozljede i materijalne štete.*

b) Proizvod odmah isključite, ako ne radi pravilno. *Neka to provjeri kvalificirani stručnjak i, ako je potrebno, popravi prije nego što ga ponovo pustite u rad.*

Preostali rizici

Upute za rad ovog električnog alata sadrže detaljne napomene o sigurnom radu s električnim alatima. Ipak, svaki električni alat skriva određene preostale rizike, koji se ne mogu u potpunosti isključiti čak i uz postojeće zaštitne uređaje. Stoga uvijek koristite električne alate s potrebnim oprezom. Preostali rizici mogu biti, na primjer:

- dodirivanje pokretnih dijelova ili pomoćnih alata.
- ozljeda radnog dijela ili njegovih dijelova koji lete uokolo.
- opasnost od požara, ako je motor nedovoljno prozračen.
- oštećenje sluha pri radu bez zaštite za sluh
- oštećenje pluća, ako se ne nosi odgovarajuća maska za zaštitu od prašine.

Siguran rad ovisi o tome koliko je operativno osoblje upoznato s rukovanjem odgovarajućim električnim alatom! Odgovarajuće znanje o stroju kao i pažljivo postupanje prilikom rada pomažu u smanjivanju postojećih preostalih rizika.



UPOZORENJE! Ovaj električni alat tijekom rada stvara elektromagnetsko polje. Ovo polje može, pod određenim okolnostima, utjecati na aktivne ili pasivne medicinske implantate.

Kako biste smanjili rizik od ozbiljnih ozljeda ili smrti, osobama s medicinskim implantatima preporučujemo da se prije uporabe električnog alata posavjetuju sa svojim liječnikom i proizvođačem medicinskog implantata.

Upute za uporabu

Opis dijelova

- | | |
|---|--|
| 1. držač svrdla bez ključa | 8. sklopka za uključivanje/isključivanje |
| 2. prsten za podešavanje okretnog momenta | 9. LED radna lampica |
| 3. sklopka za promjenu pogona | 10. uređaj za brzo punjenje |
| 4. sklopka za okretanje udesno/ulijevo | 11. svrdlo (HSS-spiralno svrdlo), 8x |
| 5a. prikaz razine punjenja baterije | 12. bitovi, 8x |
| 5b. gumb za razinu napunjenosti baterije | 13. kofer za odlaganje |
| 6. gumb za okidanje baterije | 14. zelena LED kontrola |
| 7. baterija | 15. crvena LED kontrola |

Prije puštanja u rad

Priprema

Provjerite bežičnu bušilicu i sadržaj pakiranja

1. Uklonite ambalažu i sve zaštitne folije.
2. Provjerite da li su bežična bušilica ili pojedini dijelovi oštećeni. U tom slučaju nemojte koristiti bežičnu bušilicu. U tom slučaju kontaktirajte našu korisničku službu ili kontaktirajte podružnicu Kaufland-a u svojoj blizini.
3. Provjerite je li isporuka dovršena (pogledajte sl. A i B).

Napunite bateriju (pogledajte sl. E)



UPOZORENJE! Opasnost od strujnog udara! Uvijek povucite utikač za struju prije vađenja ili umetanja baterije iz uređaja za punjenje.



NAPOMENA: Nikada ne punitite bateriju kad je temperatura okruženja ispod 10°C ili iznad 40°C. Ako se litij-ionska baterija čuva dulje vrijeme, stanje napunjenosti mora se redovito provjeravati. Optimalna razina napunjenosti je između 50% i 80%. Klima za skladištenje treba biti hladna i suha na sobnoj temperaturi između 10°C i 20°C.

Baterija je unaprijed napunjena samo na nisku razinu. Stoga se baterija mora napuniti prije prve uporabe. Kada prikaz zaslona baterije (5a) prikazuje nisku razinu napunjenosti baterije (crveno svjetlo), napunite bateriju.

- Umetnite bateriju (7) u uređaj za brzo punjenje (10).
- Utaknite utikač u utičnicu. Svjetli crvena LED kontrola (15)
- Zelena LED kontrola (14) signalizira da je postupak punjenja završen i da je baterija (7) spremna za uporabu.



PAŽNJA!

Ako električni alat upotrebljavate dulje vrijeme, baterija (7) se može zagrijati i aktivirati temperaturnu zaštitu baterije (7).

Vruću bateriju (7) možete umetnuti izravno u brzi punjač (10), ali postupak punjenja započinje sve dok se temperatura baterije ne ohladi na prihvatljivo temperaturno područje.

Brzi punjač (10) tada automatski započinje punjenje.

- Svijetli crvena kontrolna LED (15): baterija (7) se puni
- svijetli zelena kontrolna LED (14):
 - a) baterija (7) je potpuno napunjena
 - b) baterija (7) je prevruća i nalazi se u načinu zaštite od temperature. Čim se baterija (7) ohladi, započinje postupak punjenja i svijetli crvena kontrolna LED (15).
- Isključite uređaj za punjenje na najmanje 15 minuta između uzastopnih procesa punjenja. Da biste to učinili, povucite utikač.
- Nikada nemojte puniti bateriju drugi put odmah nakon postupka brzog punjenja. Postoji opasnost da se baterija (7) pregrije, što smanjuje njezin vijek trajanja.

Analiza problema za postupak punjenja baterije i uređaja za brzo punjenje baterija

LED zaslon za prikaz baterije	Uređaj za brzo punjenje	Analiza pogreške
↓	↓	→
svijetli	svijetli crvena kontrolna LED	baterija se puni
	svijetli zelena kontrolna LED	baterija je potpuno napunjena
ne svijetli	zelena kontrolna LED prvo svijetli 20-30 minuta, nakon toga svijetli crvena kontrolna LED	Pokrenula se zaštita baterije od temperature. Pričekajte dok ne zasvijetli crvena kontrolna LED i započne postupak punjenja
	svijetli crvena kontrolna LED	Nivo baterije je nizak, baterija se puni
	svijetli zelena kontrolna LED (trajno)	Baterija je možda negdje oštećena. Kontaktirajte našu servisnu dežurnu liniju ili specijalističku radionicu

Provjerite razinu napunjenosti baterije

- Da biste provjerili ispravnost baterije, pritisnite gumb stanje napunjenosti baterije (5b). Razina, odn. preostala snaga prikazana je na zaslonu razine napunjenosti baterije (5a) kako slijedi:
 - CRVENA/NARANČASTA /ZELENA = maksimalno punjenje
 - CRVENA/NARANČASTA = srednje punjenje
 - CRVENA = slabo punjenje – napunite bateriju

Umetanje baterije u/vađenje baterije iz uređaja

Umetanje baterije:

- Umetnite bateriju (7) u ručku (pogledajte sl. C)
- Bežična bušilica je sada spremna za rad.

Izvadite bateriju:

- Pritisnite gumb za otpuštanje (6) i izvadite bateriju (7).

Rukovanje



PAŽNJA! Opasnost od ozljede! Ako nepravilno koristite bežičnu bušilicu, možete ozlijediti sebe i druge.

- Postavljeno svrdlo se zagrijava tijekom rada. Ne dirajte svrdlo dok se ne ohladi.

- Koristite osobnu zaštitnu opremu, uvijek nosite zaštitne naočale.
- Kad god je potrebno, nosite potrebnu sigurnosnu opremu kao što je npr. maska za zaštitu od prašine, protuklizne zaštitne cipele, kaciga ili zaštita za sluh. Time će se smanjiti opasnosti od ozljeda.



PAŽNJA! Opasnost od ozljeda prilikom bušenja!

Tijekom bušenja možete doći do udisanja prašine i, eventualno, strugotina. Utjecaj buke može prouzročiti gubitak sluha.

- Nosite masku za zaštitu od prašine.
- Nosite zaštitu za sluh



PAŽNJA!! Opasnost od oštećenja! Ako su otvori za ventilaciju u bežičnoj bušilici prekriveni ili se za različite materijale koriste neprikladne bušilice/bitovi za odvijače i ako se koriste različite postavke, bežična bušilica i svrdla za odvijač mogu se oštetiti.

- Ne prekrivajte otvore za ventilaciju. Ako tijekom rada pokrijete otvore za ventilaciju, nakupljanje topline može oštetiti bežičnu bušilicu.
- Isporučena metalna svrdla za metal koristite samo za metal, drvo i plastiku.

Umetanje/skidanje alata

PAŽNJA! Izvadite bateriju (7) ili postavite sklopku za okretanje udesno/ulijevo (4) u središnji položaj prije umetanja alata.

1. Za stezanje svrdla (11) ili bitova (12) u držač svrdla bez ključa (1), okrenite ga u smjeru suprotnom od smjera kazaljke na satu (pogledajte sl. D). Tako se otvara držač svrdla bez ključa.
2. Odaberite odgovarajuće svrdlo ili bit i umetnite je u držač svrdla bez ključa.
3. Okrenite držač svrdla bez ključa u smjeru kazaljke na satu (pogledajte sl. D).

PAŽNJA! Izvadite bateriju (7) ili postavite sklopku za okretanje udesno/ulijevo (4) u središnji položaj prije vađenja alata.

1. Okrenite držač svrdla bez ključa (1) u smjeru suprotnom od smjera kazaljke na satu (pogledajte sl. D).
2. Izvadite alat iz držača svrdla bez ključa i pravilno ga spremite u kofer za odlaganje (13).

Zavrtnanje i bušenje

1. Ako želite bušiti ili zavrtnuti u meko drvo, prvo trebate označiti odgovarajuće područje.
2. Umetnite bateriju (7) u bežičnu bušilicu tako da kontakti baterije uđu u bežičnu bušilicu. Baterija mora biti pravilno smještena u bežičnu bušilicu.
3. Umetnite svrdlo (11) ili željeni bit (12) (pogledajte poglavlje „Umetanje alata“).
4. Bežična bušilica ima preko 25 razina okretnog momenta plus 1 razinu bušenja. Za podešavanje okrenite prsten za podešavanje okretnog momenta (2):
 - na simbolu (bušenje) , ako želite bušiti drvo, plastiku ili metal. Ne koristite ovu postavku za zavrtnanje.
 - do željenog okretnog momenta, kada želite zavrtnuti:
 - mali okretni moment: za male vijke i osjetljive materijale.
 - veliki okretni moment: za velike vijke i robusne materijale.
 - prsten za podešavanje okretnog momenta zatim zvučno klikne na svoje mjesto.

5. Pomoću sklopke za odabir stupnja prijenosa (3) postavite 1 ili 2 razinu. Ne pritišćite istovremeno uklj./isklj. sklopku (8) i sklopku za odabir stupnja prijenosa, kako biste izbjegli oštećenje bežične bušilice.
- Razina 1: 0 do 400 min⁻¹: ova razina prikladna je za uvrtnje i bušenje velikih promjera otvora.
 - Razina 2: 0 do 1400 min⁻¹: ova razina prikladna je za bušenje malih promjera otvora.
6. Preko sklopke za okretanje udesno/ulijevo (4) postavite smjer okretaja držača svrdla bez ključa (1):
- Pritisnite okretanje udesno (smjer strelice prema držaču svrdla bez ključa) tako da se držač svrdla bez ključa okreće u smjeru kazaljke na satu.
 - Pritisnite okretanje ulijevo (smjer strelice suprotno od držača svrdla bez ključa) tako da se držač svrdla bez ključa okreće u smjeru suprotnom od smjera kazaljke na satu.
 - Sklopka za okretanje udesno/ulijevo ima blokadu za uključivanje. Pritisnite sklopku za okretanje udesno/ulijevo u srednjem položaj da biste je aktivirali.



PAŽNJA! Opasnost od ozljede! Sklopka za okretanje udesno/ulijevo smije se aktivirati samo kada stroj miruje.

7. Stavite:
- svrdlo ravno do oznake na vašem radnom dijelu.
 - bit ravno u utor odn. utore vijka.
8. Pridržavajte se sljedećih napomena o zavrtnanju i bušenju:

Vijci:	<ul style="list-style-type: none"> • Kod mekog drveta možete uvrtnuti vijke bez prethodnog bušenja. • Prethodno izbušite tvrdo drvo i kod uvrtnanja velikih vijaka. • Izbušite otvor za upuštene vijke. • Za vijke za drvo s neprekinutim navojem prethodno izbušite pola duljine vijka. • Ako se prekorači postavljeni zakretni moment, klizna spojka blokira okretanje držača svrdla bez ključa.
Bušenje (općenito):	<ul style="list-style-type: none"> • Povremeno izvlačite svrdlo iz otvora da se svrdlo ohladi.
Bušenje (drvo):	<ul style="list-style-type: none"> • Označeno mjesto bušenja izbušite točkalom. • Stavite drveni blok ispod ili bušite s obje strane da drvo ne bi puklo dok bušite. • Upotrijebite HSS svrdlo za drvo (nije sadržano u obimu isporuke).
Bušenje (metal):	<ul style="list-style-type: none"> • Označeno mjesto bušenja izbušite točkalom. • Stegnite metal za bušenje i stavite drveni blok ispod njega, kako biste spriječili deformacije. • Upotrijebite HSS spiralno svrdlo. • Ako je promjer otvora velik, prethodno izbušite manjom bušilicom. • Koristite maziva za čelik i aluminij • Mazivo za čelik: ulje • Mazivo za aluminij: terpentin, parafin za mesing, bakar, lijevano željezo: bez maziva

9. Prvo pritisnite uklj./isklj. sklopku (8) da biste pokrenuli bežičnu bušilicu. Kad pritisnete uklj./isklj. sklopku, svijetli LED radno svjetlo (9) svijetli kako bi osvijetlilo slabo osvijetljena radna područja.
10. Uklj./isklj. sklopka ima promjenjivi regulator brzine. Kad se lagano pritisne uklj./isklj. sklopka, proizvod radi na manjem nroju obrtaja. Brzina raste s povećanjem broja okretaja. Napomena: Integrirana motorna kočnica osigurava brzo mirovanje.
11. Zatim snažnije pritisnite prekidač uklj./isklj. sklopku. Ovisno o uporabi, baterija se može zagrijati. Ostavite da se baterija u međuvremenu ohladi.
12. Pritisnite i držite gumb za napajanje dok ne završite posao.

13. Ako je potrebno, promijenite smjer okretaja stezne glave bez ključa pomoću sklopke za okretanje udesno/ ulijevo, kako biste izvukli svrdlo iz otvora za bušenje.
14. Uklonite svrdlo ili bitove (pogledajte poglavlje „Umetanje/skidanje alata“).
15. Pritisnite gumb za otpuštanje baterije (6) i izvadite bateriju iz bežične bušilice.
16. Bežičnu bušilicu i pribor pravilno odložite u kofer za odlaganje (13).

Otpuštanje blokade

Slijedite korake u nastavku za uklanjanje blokade:

1. Ako se bežična bušilica zaglavi, otpustite uklj./isklj. sklopku (8) i izvucite svrdlo (11) iz otvora.
2. Kratkim pritiskom na uklj./isklj. sklopku provjerite je li blokadu prouzročila bežična bušilica. Ne usmjeravajte bežičnu bušilicu prema sebi ili drugim osobama ili životinjama.
 - Ako se bežična bušilica ne da pokrenuti, slijedite upute u poglavlju „Rješavanje problema“, točka 1.
 - Ako bežična bušilica ispravno radi, slijedite sljedeće korake u ovom poglavlju.
3. Da biste uvrnuli postavite prsten za podešavanje okretnog momenta (2) na veći okretni moment.
4. Potpuno pritisnite uklj./isklj. sklopku i izvršite pritisak na bežičnu bušilicu.
5. U međuvremenu pravite pauze i izvadite svrdlo iz otvora, kako bi se svrdlo moglo ohladiti.
6. Ponavljajte korake 4 i 5 dok se blokada ne oslobodi.

Otklanjanje pogreške

Neke kvarove mogu uzrokovati male pogreške koje možete sami otkloniti. Da biste to učinili, slijedite upute u sljedećoj tablici. Ako se problem na bežičnoj bušilici ne riješi, kontaktirajte korisničku službu. Ni u kojem slučaju nemojte sami popravljati bežičnu bušilicu.

Problem	Mogući uzrok	Rješenje
Bežična bušilica se ne može pokrenuti.	Baterija je preslaba.	Napunite bateriju (7) (pogledajte poglavlje „Punjenje baterije“).
	Provjerite je li baterija pravilno umetnuta.	Gurajte bateriju u bežičnu bušilicu dok ne uklopi na svoje mjesto.
	Sklopka za okretanje udesno/ ulijevo je u srednjem položaju.	Potpuno utisnite sklopku za okretanje udesno/ ulijevo (4).
	Baterija je prevruća i aktivirala se toplinska zaštita baterije.	Sačekajte dok se temperatura baterije spusti, prije nego što budete ponovno mogli koristiti uređaj.
Baterija se ne puni.	Provjerite je li baterija pravilno umetnuta.	Gurnite bateriju (7) u uređaj za brzo punjenje (10) tako da kontakti baterije uđu u uređaj za punjenje. Baterija mora uklopiti u uređaj za punjenje.
	Utikač nije pravilno utaknut.	Provjerite je li utikač pravilno postavljen.
	Utičnica nema napajanja.	Provjerite utičnicu uključivanjem drugog uređaja u utičnicu.
	Baterija ili uređaj za punjenje su neispravni.	Obratite se korisničkoj službi.
	Baterija je prevruća i aktivirala se toplinska zaštita baterije.	Sačekajte dok se temperatura baterije spusti, prije nego što se baterija bude mogla napuniti.

Održavanje i skladištenje

- Bežična bušilica ne zahtijeva održavanje.
- Ako uređaj nećete koristiti dulje vrijeme, izvadite bateriju iz uređaja i oboje pohranite na čisto i suho mjesto bez izravne sunčeve svjetlosti.
- Preporučena temperatura skladištenja za uređaj i bateriju je između 10°C i 20°C.
- Preporučena radna temperatura za uređaj i bateriju je između 10°C i 50°C.
- Ako se litij-ionska baterija čuva dulje vrijeme, stanje napunjenosti mora se redovito provjeravati. Optimalna razina napunjenosti je između 50% i 80%. Optimalna klima za skladištenje je hladna i suha.
- Nikada ne održavajte oštećene baterije. Svako održavanje baterija smije provoditi samo specijalizirana radionica.

Napomena: Rezervni dijelovi (npr. baterija, uređaj za punjenje) koji nisu na popisu mogu se naručiti putem naše servisne dežurne linije (pogledajte poglavlje „Servis“).

Čišćenje i održavanje



PAŽNJA! Uvijek izvucite bateriju iz uređaja prije čišćenja.

- Uređaj mora uvijek biti čist, suh i bez ulja i maziva.
- Tekućina ne smije ulaziti u unutrašnjost uređaja.
- Za čišćenje kućišta koristite suhu krpu. Nikada nemojte koristiti benzin, otapala ili sredstva za čišćenje koja napadaju plastiku.
- Uvjerite se da su bežična bušilica i pribor potpuno suhi.
- Uklonite prašinu i iver ispuhivanjem komprimiranim zrakom ili četkom.
- Uklonite istrošene baterije iz uređaja!
- Ne puniti baterije koje se ne mogu puniti!
- Opskrbne stezaljke ne smiju biti kratko spojene!
- Ne bacajte baterije, koje se odlažu, u vatru!
- Čuvajte izvan dohvata djece!

Zbrinjavanje



Zbrinjavanje ambalaže

Pakiranje proizvoda izrađeno je od materijala koji se mogu reciklirati. Ambalažu zbrinite u skladu s oznakama na odgovarajućim javnim sabirnim mjestima, odn. u skladu sa smjernicama specifičnim za zemlju.



Upute za zbrinjavanje električnih artikala

Nemojte zbrinjavati električne uređaje s kućnim otpadom. U skladu s Europskom direktivom 2012/19/EU o starim električnim i elektroničkim uređajima i njezinoj provedbi u skladu s nacionalnim zakonodavstvom, rabljena električna oprema mora se odvojeno sakupljati i reciklirati na ekološki prihvatljiv način.

Poziv za povrat kao alternativa recikliranju:

Alternativno, umjesto vraćanja uređaja, vlasnik električnog uređaja dužan je surađivati u njegovoj pravilnoj reciklaži u slučaju predaje vlasništva. U tu se svrhu stari uređaj može dati i na sabirno mjesto koje u skladu s kružnim gospodarstvom i nacionalnim zakonom o otpadu provodi odlaganje. Ovo se ne odnosi na montažne dijelove i pomagala bez električnih komponenti uključenih u stare uređaje.

Napomene o artiklima s pogonom na baterije

- Slijedite upute proizvođača baterija!
- Koristite samo preporučene baterije ili sličan tip!
- Ne koristite različite vrste baterija ili nove i rabljene baterije zajedno!
- Pri umetanju baterija osigurajte pravilan polaritet!
- Uklonite baterije iz uređaja, ako se isti ne koristi dulje vrijeme!



Li-Ion

Zbrinjavanje baterije

Baterije ne spadaju u kućni otpad. Kao potrošač zakonski ste dužni vratiti iskorištene baterije. Možete predati stare baterije na javno sabirno mjesto u svojoj općini ili prodavaču. Baterije sadrže štetne tvari koje, ako se ne zbrinu pravilno, mogu onečistiti okoliš i utjecati na ljudsko zdravlje. Uklonite bateriju iz električnog uređaja prije odlaganja.

Ostale informacije o odlaganju

Vratite stari električni uređaj nazad na takav način da kasnija ponovna uporaba ili recikliranje ne bude ugroženi. Stari električni uređaji mogu sadržavati štetne tvari. Nepravilno rukovanje ili oštećenje uređaja može prouzročiti ugrožavanje zdravlja ili onečišćenja vode i tla pri njegovom kasnijem recikliranju.

Tehnički podaci

Model:	1342573
Tip:	Bežična bušilica
Nazivni napon:	20 V --- (istosmjerna struja)
Broj okretaja u praznom hodu:	1. Brzina : 0 do 400 min ⁻¹ 2. Brzina: 0 do 1400 min ⁻¹
Maks. okretni moment:	35 Nm (u metalu) 25 Nm (u drvetu)
Maks. promjer svrdla	10 mm (u metalu) 30 mm (u drvetu)
Raspon zatezanja držača svrdla bez ključa	1,5 – 13 mm
Vrsta zaštite:	IPX0

Pribor:	
HSS-spiralno svrdlo:	1,5 mm, 2,5 mm, 3 mm, 4 mm, 5 mm, 6 mm, 8 mm, 10 mm
Bitovi:	PZ: 0 / 1 / 2 PH: 0 / 1 / 2 SL: 5 / 6

- Ovaj uređaj može se pokrenuti isključivo pomoću obitelji „20V Power Tools Familie“: art. br.: 1291149 i art. br.: 1291272

20V ONE
BATTERY
FOR ALL

Model:	1342573 / 1291149
Tip:	Litij-ionska baterija
Nazivni napon:	20 V --- (istosmjerna struja)
Kapacitet	2,0Ah
Ćelije:	5
Vrsta zaštite:	IPX0

Model:	1291272
Tip:	Litij-ionska baterija
Nazivni napon:	20 V --- (istosmjerna struja)
Kapacitet	4,0Ah
Ćelije:	10
Vrsta zaštite:	IPX0

- Za punjenje baterija obitelji „20V Power Tools Familie“ koristite samo uređaje za brzo punjenje baterija: art. br 1291289



Model:	1342573 / 1291289
ULAZ	
Nazivni napon:	220-240 V ~ (izmjenična struja) , 50 Hz, 0,4 A
Osigurač (unutra):	3,15 A

IZLAZ	
Nazivni napon:	21V --- (istosmjerna struja)
Nazivna struja:	2,5 A
Trajanje punjenja:	oko 60 minuta (2,0 Ah) oko 120 minuta (4,0 Ah)
Klasa zaštite:	II / (dvostruka izolacija)

Vrijednost emisije buke	
Razina jakosti zvuka L_{PA} :	71,4 dB (A)
Nesigurnost K_{PA} :	5 dB
Razina zvučne snage: L_{WA} :	82,4 dB (A)
Nesigurnost K: K_{WA}	5 dB

Nosite zaštitu za sluh! Utjecaj buke može prouzročiti gubitak sluha.

Vrijednost emisije vibracija

Vrijednost emisije vibracija (bušenje metala) a_{hv} :	1,639 m/s^2
Nesigurnost K:	1,5 m/s^2

NAPOMENA

- Navedene ukupne vrijednosti vibracija i navedene vrijednosti emisije buke izmjerene su prema standardiziranom ispitnom postupku i mogu se koristiti za usporedbu jednog električnog alata s drugim.
- Navedene ukupne vrijednosti vibracija i navedene vrijednosti emisije buke također se mogu koristiti za preliminarnu procjenu opterećenja.



UPOZORENJE!

- Emisije vibracija i buke tijekom stvarne uporabe električnog alata mogu odstupati od navedenih vrijednosti, ovisno o načinu na koji se električni alat koristi, osobito koja vrsta radnih dijelova se obrađuje.
- Pokušajte da opterećenje bude što je niže moguće. Primjer mjere za smanjenje opterećenja vibracijama su nošenje rukavica prilikom uporabe alata i ograničavanje radnog vremena. Moraju se uzeti u obzir svi dijelovi radnog ciklusa (na primjer, vremena kada je električni alat isključen i vremena kada je uključen, ali radi bez opterećenja).

Servis



UPOZORENJE!

- Svoje uređaje popravljajte u servisnom centru ili kod kvalificiranog električara, koristeći samo originalne rezervne dijelove. Time se osigurava da se održi sigurnost uređaja.
- Utikač ili kabel za napajanje uređaja za punjenje uvijek neka mijenja proizvođač uređaja ili njegova korisnička služba. Time se osigurava da se održi sigurnost uređaja.

Za rezervne dijelove i popravke kontaktirajte našeg servisnog partnera:

SWAP-Dežurna linija Europskog servisa:

- Njemačka: +4932221853206
- Hrvatska: +38513000672
- Češka: +420228886070
- Poljska: +48221043761
- Rumunija / Moldavija: +40316300310
- Slovačka: +421233006911
- Bugarska: +35924917348

Web-lokacija: services.swap-europe.com

E-pošta: contact@swap-europe.com

Napomena: SWAP prvo provjerava i potvrđuje sve zahtjeve za popravak, a zatim se izvršava i prema potrebi proslijeđuje na stanice za popravak.

EZ izjava o sukladnosti



Podatke i norme možete pronaći na priloženoj EZ izjavi o sukladnosti



Skenirajte i otkrijte!
www.kaufland.swap-europe.com



3
GODINE

JAMSTVO

- + Informacije o proizvodu
- + Upute
- + Rezervni dijelovi
- + Usluge nakon prodaje

Wszystkie urządzenia i ładowarki MyProject® i Countryside® serii „20V Power Tools” są kompatybilne z akumulatorami litowo-jonowymi nr kat.: 1291149 i nr kat.: 1291272

20V ONE
BATTERY
FOR ALL

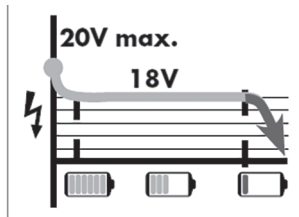

Spis treści

Przed pierwszym użyciem.....	58
Zakres dostawy	58
Objaśnienie symboli.....	58
Stosowanie zgodne z przeznaczeniem.....	59
Bezpieczeństwo.....	61
Instrukcja obsługi.....	67
Usuwanie błędów.....	71
Konserwacja i przechowywanie.....	72
Czyszczenie i pielęgnacja.....	72
Utylizacja.....	73
Dane techniczne.....	74
Serwis.....	76
Deklaracja zgodności WE.....	76

Przed pierwszym użyciem

Przed rozpoczęciem użytkowania produktu należy zapoznać się ze wszystkimi informacjami dotyczącymi jego obsługi oraz zasadami bezpieczeństwa. Produkt należy użytkować tylko zgodnie z przeznaczeniem i w sposób opisany w niniejszej instrukcji. Instrukcję obsługi należy zachować w celu ewentualnego, późniejszego użycia. Przekazując produkt osobom trzecim, należy dołączyć do niego wszystkie niezbędne dokumenty.

WAŻNE, ZACHOWAĆ W CELU PÓŹNIEJSZEGO UŻYCIA: DOKŁADNIE PRZECZYTAĆ!

Objaśnienie symboli

W instrukcji obsługi, na produkcie lub na opakowaniu użyto następujących słów-sygnatów i symboli.



Przed uruchomieniem urządzenia przeczytaj instrukcję obsługi!



Ostrzeżenie! Słowo-sygnat oznaczające niebezpieczeństwo o średnim stopniu ryzyka, które, jeśli się go nie uniknie, może skutkować ciężkimi obrażeniami, a nawet śmiercią.

 Uwaga! To słowo-sygnał ostrzega przed ewentualnymi szkodami materialnymi.

 Załóż ochronę oczu.

 Załóż ochronniki słuchu.

 Nie wrzucać do ognia!

 Nie wrzucać do wody.

 Nie narażać na temperatury powyżej 50°C.

 Produkty oznaczone tym symbolem spełniają wszystkie wspólnotowe przepisy Europejskiego Obszaru Gospodarczego.

 Ten symbol oznacza dodatkowe informacje dot. montażu lub obsługi.

 Tym symbolem oznacza się urządzenia elektryczne, odpowiadające klasie ochronności II (podwójna izolacja).

 Nie wyrzucaj urządzeń elektrycznych i elektronicznych wraz z innymi odpadami domowymi!

 Nie usuwać akumulatorów litowo-jonowych wraz z odpadami domowymi!

 Nie wrzucaj akumulatora do toalety!

 Ochrona przed przegrzaniem

 Używaj ładowarki tylko w zamkniętych pomieszczeniach.

Stosowanie zgodne z przeznaczeniem

Stosuj produkt tylko zgodnie z jego przeznaczeniem. Inne zastosowania lub zmiany produktu są niezgodne z jego przeznaczeniem i mogą być przyczyną obrażeń lub uszkodzeń. Producent nie odpowiada za szkody powstałe wskutek stosowania produktu niezgodnie z jego przeznaczeniem. Produkt nie jest przeznaczony do komercyjnego użycia.

Wkrętarko-wiertarka akumulatorowa jest przeznaczona do wiercenia otworów i wkręcenia wkrętów w drewnie, tworzywach sztucznych i metalach.

Wkrętarko-wiertarki akumulatorowej wolno używać tylko do celów opisanych w niniejszej instrukcji. Każde inne zastosowanie jest zabronione. Stosowanie zgodne z przeznaczeniem obejmuje również przestrzeganie zasad bezpieczeństwa oraz wskazówek zawartych w instrukcji obsługi. Wolno używać tylko akcesoriów przeznaczonych do danej wkrętarko-wiertarki akumulatorowej. Osoby użytkujące i konserwujące wkrętarko-wiertarkę akumulatorową muszą być z nią obeznane i wiedzieć, jakie ryzyka są z nią związane. Poza tym należy przestrzegać wszystkich obowiązujących przepisów dot. zapobiegania nieszczęśliwym wypadkom. Należy również uwzględnić ogólne wytyczne dotyczące bezpieczeństwa i higieny pracy.

Producent nie odpowiada za szkody powstałe wskutek ewentualnych zmian, którym poddano wkrętarko-wiertarkę akumulatorową.

Zabrania oraz uznaje się za niezgodne z przeznaczeniem następujące zastosowania i działania:

- użycie wkrętarko-wiertarki akumulatorowej do celów innych niż te, do których jest przewidziana;
- nieprzestrzeganie zasad bezpieczeństwa i ostrzeżeń oraz wskazówek dot. montażu, sposobu użycia, konserwacji i czyszczenia, zawartych w niniejszej instrukcji obsługi;
- naruszanie przepisów dot. zapobiegania niebezpiecznym wypadkom oraz zasad BHP, których przestrzeganie obowiązuje podczas używania przedmiotowej wkrętarko-wiertarki akumulatorowej;
- stosowanie akcesoriów i części zamiennych niededykowanych do tej wkrętarko-wiertarki akumulatorowej;
- modyfikacje wkrętarko-wiertarki akumulatorowej;
- naprawy wkrętarko-wiertarki akumulatorowej, przeprowadzane przez inne osoby niż producent lub wykwalifikowany serwis;
- użytkowanie wkrętarko-wiertarki akumulatorowej w celach komercyjnych lub przemysłowych oraz w związku z rzemiosłem użytkownika;
- użytkowanie lub konserwacja wkrętarko-wiertarki akumulatorowej przez osoby nieznaące jej sposobu użycia i/lub nieświadome związanych z nią ryzyk.

Pozostałe ryzyka

Mimo prawidłowej obsługi nie można całkowicie wykluczyć określonych ryzyk.

W związku z konstrukcją wkrętarko-wiertarki akumulatorowej mogą wystąpić następujące ryzyka:

- problemy zdrowotne, spowodowane emisją drgań w przypadku stosowania urządzenia przez dłuższy czas lub jego nieprawidłowego prowadzenia i konserwacji.
- obrażenia i szkody materialne, spowodowane przez odpadające z impetem części lub uchwyty narzędziowe, łamiące się podczas użytkowania narzędzia,
- problemy zdrowotne, spowodowane kontaktem z materiałami toksycznymi lub takimi, które mogą być szkodliwe dla zdrowia (np. azbest).

UWAGA! Używając elektronarzędzi, należy stosować następujące podstawowe środki bezpieczeństwa, chroniące przed porażeniem prądem elektrycznym, obrażeniami i pożarem. Należy je wdrożyć jeszcze przed rozpoczęciem użytkowania elektronarzędzia, a ich opis przechowywać w bezpiecznym miejscu. Nieprzestrzeganie poniższych wskazówek może być przyczyną porażenia prądem elektrycznym, pożaru i/lub poważnych obrażeń.

Instrukcja obsługi, a zwłaszcza zawarte w niej zasady bezpieczeństwa są obowiązkową lekturą i nakazem dla wszystkich osób zamierzających rozpocząć pracę przy użyciu tego urządzenia.

Urządzenie to może obsługiwać wyłącznie przez osoby obeznane ze sposobem użycia wkrętarko-wiertarki akumulatorowej oraz zaznajomione ze związanymi z nią ryzykami.

Producent wkrętarko-wiertarki akumulatorowej nie odpowiada za obrażenia ani szkody, w tym uszkodzenia samego narzędzia, powstałe wskutek następujących sytuacji:

- niewłaściwa obsługa lub niewłaściwe zastosowanie,
- nieprzestrzeganie instrukcji obsługi,
- naprawy przeprowadzane przez osoby trzecie i nieautoryzowane warsztaty,
- stosowanie nieoryginalnych części zamiennych,
- zakłócenia instalacji elektrycznej wskutek nieprzestrzegania przepisów i wytycznych dotyczących prądu elektrycznego.

Oprócz zasad bezpieczeństwa zawartych w niniejszej instrukcji obsługi należy bezwzględnie przestrzegać obowiązujących w danym kraju przepisów dotyczących eksploatacji wkrętarko-wiertarek akumulatorowych.

Oprócz zasad bezpieczeństwa zawartych w niniejszej instrukcji obsługi i przepisach krajowych w trakcie użytkowania wkrętarko-wiertarki akumulatorowej należy przestrzegać ogólnie przyjętych zasad techniki.

Bezpieczeństwo

Przed pierwszym użyciem produktu należy dokładnie przeczytać poniższe zasady bezpieczeństwa. Aby użytkowanie produktu było bezpieczne, należy przestrzegać poniższych zasad bezpieczeństwa.

Ostrzeżenie!

• **Ryzyko wypadku z udziałem (małych) dzieci!**

Nigdy nie zostawiaj dzieci bez opieki w pobliżu materiałów opakowaniowych! Zachodzi ryzyko uduszenia, ponieważ dzieci najczęściej nie potrafią właściwie ocenić potencjalnego niebezpieczeństwa! Ryzyko obrażeń, a nawet utraty życia przez (małe) dzieci!

• **Ostrożnie, ryzyko obrażeń!**

Upewnij się, czy żadna część nie jest uszkodzona. Uszkodzone części mogą mieć wpływ na bezpieczeństwo i stabilność.

• **Ogólne zasady bezpieczeństwa**

Przed włączeniem urządzenia sprawdź jego stabilność. Używaj produkt we właściwy sposób i tylko zgodnie z przeznaczeniem. Chroni wszystkie części składowe produktu przed otwartym ogniem.

Zasady bezpieczeństwa

- **ŚMIERTELNE NIEBEZPIECZEŃSTWO!** Baterie mogą zostać połączony, co może zagrażać zdrowiu i życiu. W razie połączenia baterii, należy natychmiast zasięgnąć pomocy lekarza.
- Nigdy nie narażaj produktu na działanie wysokich temperatur czy wilgoci, gdyż w przeciwnym razie może on ulec uszkodzeniu.

Ogólne zasady bezpieczeństwa dot. elektronarzędzi

Ostrzeżenie! Proszę zapoznać się ze wszystkimi zasadami bezpieczeństwa, instrukcjami, ilustracjami oraz danymi technicznymi, dotyczącymi tego elektronarzędzia. Zaniechania będące skutkiem nieprzestrzegania zasad bezpieczeństwa i instrukcji mogą być przyczyną porażenia prądem elektrycznym, pożaru i/lub ciężkich obrażeń.

Proszę zachować wszystkie zasady bezpieczeństwa i instrukcje na przyszłość. Stosowane w nich pojęcie „elektronarzędzia” odnosi się do narzędzi podłączonych do sieci (tj. wyposażone w kabel sieciowy) i do narzędzi z napędem akumulatorowym (tj. bez kabla sieciowego).

1. Bezpieczeństwo na stanowisku pracy

- a) **Dbaj o porządek i dobre oświetlenie stanowiska pracy.** *Nieporządek i nieoświetlone obszary stanowiska pracy mogą być przyczyną nieszczęśliwych wypadków.*
- b) **Elektronarzędzia nie wolno stosować w strefach zagrożonych wybuchem ani w miejscach, gdzie znajdują się palne ciecze, gazy lub pyły.** *Elektronarzędzia mogą generować iskry, mogące podpalić pył lub opary.*
- c) **Podczas stosowania elektronarzędzia w jego pobliżu nie mogą przebywać dzieci ani inne osoby.** *W razie odwrócenia uwagi możesz stracić kontrolę nad elektronarzędziem.*

2. Bezpieczeństwo elektryczne

- a) **Wtyk sieciowy elektronarzędzia musi być zgodny z typem gniazda sieciowego. Wtyku pod żadnym pozorem nie wolno przerabiać. Do podłączania elektronarzędzi wyposażonych w przewód ochronny nie stosuj żadnych przejściówek.** *Oryginalne wtyki i pasujące do nich gniazda sieciowe minimalizują ryzyko porażenia prądem elektrycznym.*
- b) **Unikaj kontaktu z powierzchniami uziemionymi takimi jak rury, grzejniki, kuchenki i lodówki.** *Zachodzi podwyższone ryzyko porażenia prądem elektrycznym, jeśli Twoje ciało jest uziemione.*
- c) **Chroń elektronarzędzia przed deszczem i wilgocią.** *Wniknięcie wody do elektronarzędzia podnosi ryzyko porażenia prądem.*
- d) **Przewód zasilający nie służy do noszenia, wieszania ani odłączania elektronarzędzia od źródła zasilania. Chroń przewód zasilający przed wysoką temperaturą, olejem, ostrymi krawędziami i ruchomymi częściami urządzeń.** *Uszkodzone lub splątane przewody zasilające podnoszą ryzyko porażenia prądem elektrycznym.*
- e) **Używając elektronarzędzia pod gołym niebem, stosuj wyłącznie przedłużacze przeznaczone do pracy na zewnątrz.** *Stosowanie przedłużacza przeznaczonego do pracy na zewnątrz minimalizuje ryzyko porażenia prądem elektrycznym.*
- f) **Jeśli nie da się uniknąć pracy w wilgotnym środowisku, należy zastosować wyłącznik ochronny różnicowy.** *Stosowanie wyłącznika ochronnego różnicowego minimalizuje ryzyko porażenia prądem elektrycznym.*

3. Bezpieczeństwo osób

- a) **Nie trać koncentracji, uważaj na to, co robisz, a używając do pracy elektronarzędzi, zawsze kieruj się rozsądkiem. Nie używaj elektronarzędzi, jeśli odczuwasz zmęczenie lub jesteś pod wpływem narkotyków, alkoholu albo leków.** *Chwila nieuwagi podczas stosowania elektronarzędzia może być przyczyną poważnych obrażeń.*
- b) **Stosuj środki ochrony indywidualnej i zawsze miej założone okulary ochronne.** *Stosowanie środków ochrony indywidualnej takich jak maska przeciwpyłowa, antypoślizgowe obuwie ochronne, kask czy ochronniki słuchu, w zależności od używanego elektronarzędzia, minimalizuje ryzyko obrażeń.*

- c) **Unikaj niezamierzonego włączenia elektronarzędzia. Upewnij się, czy elektronarzędzie jest wyłączone, zanim podłączysz je do sieci i/lub akumulatora oraz zanim je podniesiesz lub przenieś.** *Trzymanie palca na włączniku podczas przenoszenia elektronarzędzia lub podłączanie włączonego elektronarzędzia do sieci może skutkować nieszczęśliwym wypadkiem.*
- d) **Przed włączeniem elektronarzędzia usuń wszelkie przyrządy nastawcze lub klucze.** *Przyrząd lub klucz umieszczony w obracającej się części elektronarzędzia może być przyczyną obrażeń.*
- e) **Unikaj nienaturalnych pozycji ciała. Zapewnij sobie bezpieczną pozycję i nigdy nie trać równowagi.** *Dzięki temu w nieprzewidzianych sytuacjach zachowasz lepszą kontrolę nad elektronarzędziem.*
- f) **Noś odpowiednie ubranie. Nie zakładaj szerokich ubrań ani ozdób (np. biżuterii).** *Trzymaj włosy i ubranie z dala od ruchomych części. Luźne ubrania, ozdoby (np. biżuteria) lub długie włosy mogą zostać chwycione przez ruchome części urządzenia.*
- g) **W przypadku możliwości użycia urządzeń odpylających i/lub przechwytyjących, należy je podłączyć i prawidłowo stosować.** *Stosowanie urządzeń odpylających zmniejsza ryzyko związane z nadmiernym zapyleniem.*
- h) **Poczucie bezpieczeństwa bywa złudne, dlatego nigdy nie ignoruj obowiązujących zasad bezpieczeństwa, nawet wówczas, gdy po wielokrotnym użyciu elektronarzędzia dobrze je znasz.** *Chwilowa nieuwaga może w ułamku sekundy spowodować poważne obrażenia.*

4. Stosowanie i obsługa elektronarzędzia

- a) **Nie przeciążaj urządzenia.** *Stosuj elektronarzędzia przeznaczone do danego rodzaju pracy. Dysponując odpowiednim elektronarzędziem, pracujesz lepiej i bezpieczniej w danym zakresie wydajności.*
- b) **Nie używaj elektronarzędzi z uszkodzonym wyłącznikiem.** *Elektronarzędzie, którego nie można normalnie włączyć ani wyłączyć, jest niebezpieczne i musi zostać naprawione.*
- c) **Przed zmianą ustawień, wymianą akcesoriów lub odłożeniem elektronarzędzia wyjmij wtyk z gniazda sieciowego i/lub usuń akumulator.** *Ten środek ostrożności uniemożliwi przypadkowe włączenie elektronarzędzia.*
- d) **Nieużywane elektronarzędzia należy przechowywać w miejscu niedostępnym dla dzieci. Nie pozwól, aby elektronarzędzie było używane przez osoby, które go nie znają lub które nie przeczytały niniejszej instrukcji obsługi.** *Elektronarzędzia są niebezpieczne w rękach osób niedoświadczonych.*
- e) **Dbaj o stan elektronarzędzi i ich elementów roboczych. Sprawdź, czy części ruchome działają bez zarzutu i czy się nie blokują oraz czy żadna z części nie jest pęknięta/złamana lub uszkodzona w stopniu ograniczającym poprawne działanie elektronarzędzia.** *Uszkodzone części elektronarzędzia należy naprawić przed jego użyciem. Przyczyną wielu nieszczęśliwych wypadków są źle konserwowane elektronarzędzia.*
- f) **Narzędzia tnące muszą być ostre i czyste.** *Starannie pielęgnowane narzędzia tnące, których krawędzie tnące są zawsze naostrzone, rzadziej się klinują i lżej się je prowadzi.*

- g) Elektronarzędzi oraz ich elementów roboczych należy zawsze używać zgodnie ze wskazówkami zawartymi w instrukcji obsługi. Dodatkowo należy uwzględnić przy tym panujące warunki pracy i wykonywaną czynność. *Stosowanie elektronarzędzi niezgodnie z przeznaczeniem może być niebezpieczne i prowadzić do nieprzewidzianych sytuacji.*
- h) **Dbaj o należyty stan uchwytów i rękojeści, które muszą być suche, czyste i wolne od olejów oraz smarów.** *Śliskie uchwyty i rękojeści nie umożliwiają bezpiecznej obsługi ani kontroli nad elektronarzędziem w nieprzewidzianych sytuacjach.*

5. Stosowanie i obsługa narzędzi akumulatorowych

- a) **Akumulatory należy ładować tylko za pomocą ładowarek zalecanych przez producenta.** *Ładowarka przeznaczona do akumulatorów określonego typu może się zapalić, jeśli użyje się jej do ładowania innych akumulatorów.*
- b) **Stosuj wyłącznie akumulatory przeznaczone do zasilania elektronarzędzi.** *Stosowanie innych akumulatorów może być przyczyną obrażeń lub pożaru.*
- c) **Nie używany akumulator trzymaj z dala od spinaczy biurowych, monet, kluczy, gwoździ, śrub i innych przedmiotów metalowych, mogących spowodować zwarcie jego styków.** *Zwarcie styków akumulatora może być przyczyną oparzeń lub pożaru.*
- d) **Niewłaściwa obsługa akumulatora może doprowadzić do wycieku elektrolitu. Unikaj kontaktu z elektrolitem.** *W razie przypadkowego kontaktu, dotknięte miejsce należy opłukać wodą. W razie kontaktu elektrolitu z oczami, należy dodatkowo zasięgnąć porady lekarza. Wyciekający elektrolit może być przyczyną podrażnień skóry i oparzeń.*
- e) **Nie używaj uszkodzonych ani zmodyfikowanych akumulatorów.** *Uszkodzone lub zmodyfikowane akumulatory mogą zachować się w nieprzewidywalny sposób, wywołując pożar lub wybuch i/lub stwarzając ryzyko obrażeń.*
- f) **Nie wystawiaj akumulatorów na działanie ognia lub zbyt wysokich temperatur.** *Ogień lub temperatury powyżej 130°C mogą wywołać eksplozję.*
- g) **Przestrzegaj wszelkich instrukcji dotyczących ładowania akumulatorów i nigdy nie ładuj narzędzi akumulatorowych w zakresie temperatur wyższym niż podany z instrukcji obsługi.** *Niewłaściwe ładowanie lub ładowanie poza dopuszczonym zakresem temperatur może doprowadzić do zniszczenia akumulatora i zwiększyć ryzyko pożaru.*



OSTROŻNIE! RYZYKO EKSPLOZJI! Nigdy nie ładuj baterii, których nie wolno ładować.



Chroń akumulator przed wysokimi temperaturami, w tym np. przed długotrwałym nasłonecznieniem, ogniem, wodą i wilgocią.



Zachodzi ryzyko wybuchu.

Rozszerzone zasady bezpieczeństwa

- **Nie używaj uszkodzonych ani zmodyfikowanych akumulatorów.** *Uszkodzone lub zmodyfikowane akumulatory mogą zachować się w nieprzewidywalny sposób, wywołując pożar lub wybuch i/lub stwarzając ryzyko obrażeń.*

- **Nie wystawiaj akumulatorów na działanie ognia lub zbyt wysokich temperatur.** Ogień lub temperatury powyżej 130°C (265°F) mogą być przyczyną wybuchu.
- **Przestrzegaj wszelkich instrukcji dotyczących ładowania akumulatorów i nigdy nie ładuj narzędzi akumulatorowych w zakresie temperatur wyższym niż podany w instrukcji obsługi.** Niewłaściwe ładowanie lub ładowanie poza dopuszczonym zakresem temperatur może doprowadzić do zniszczenia akumulatora i zwiększyć ryzyko pożaru.

6. Serwis

- Naprawę elektronarzędzia zawsze należy powierzać odpowiednio wykwalifikowanym specjalistom i przeprowadzać tylko w oparciu o oryginalne części zamienne.** Dzięki temu elektronarzędzie pozostanie bezpieczne.
- Nigdy nie naprawiaj uszkodzonych akumulatorów.** Wszelkie zabiegi konserwacyjne dot. akumulatorów należy powierzyć producentowi lub autoryzowanemu przez niego serwisowi.

Szczególne zasady bezpieczeństwa dot. wkrętarko-wiertarek

Zasady bezpieczeństwa dot. wszystkich prac

- W trakcie wykonywania prac, podczas których zachodzi ryzyko trafienia narzędziem lub wkrętem ukrytych kabli elektrycznych, elektronarzędzie należy trzymać za elementy izolowane.** Dotknięcie przewodu znajdującego się pod napięciem może przenieść napięcie na metalowe elementy urządzenia i doprowadzić do porażenia prądem elektrycznym.

Zasady bezpieczeństwa dot. stosowania długich wiertel

- Pod żadnym pozorem nie wolno przekraczać maksymalnej liczby obrotów podanej dla danego wiertła.** Przy wyższych obrotach wiertło może się zgąć w razie braku kontaktu z obrabianą powierzchnią i swobodnego obrotu, stwarzając ryzyko obrażeń.
- Wiercenie należy zaczynać na niskich obrotach, zachowując kontakt z obrabianym przedmiotem.** Przy wyższych obrotach wiertło może się zgąć w razie braku kontaktu z obrabianą powierzchnią i swobodnego obrotu, stwarzając ryzyko obrażeń.
- Nie dociskaj nadmiernie wiertła, a jeśli w ogóle, to tylko wzdłuż osi wiertła.** Wiertło może się zgąć i złamać lub spowodować utratę kontroli nad narzędziem i ryzyko obrażeń.

Zasady bezpieczeństwa dot. ładowarki

- Urządzenie może być obsługiwane przez dzieci od 8. roku życia oraz osoby o ograniczonych zdolnościach fizycznych, sensorycznych lub umysłowych bądź niemające odpowiedniej wiedzy i doświadczenia pod warunkiem, że są nadzorowane lub zostały poinstruowane w zakresie bezpiecznej obsługi urządzenia i rozumiały ryzyka, które się z nim wiążą. Dzieciom nie wolno bawić się tym urządzeniem. Dzieci pozostawione bez opieki nie mogą czyścić ani konserwować urządzenia.
- W razie uszkodzenia przewodu zasilającego, jego wymianę należy powierzyć producentowi lub autoryzowanemu przez niego serwisowi albo innej odpowiednio wykwalifikowanej osobie; pozwoli to uniknąć niepotrzebnego ryzyka związanego z ewentualną niefachową wymianą.
- Ładowarka może być używana tylko wewnątrz pomieszczeń.



UWAGA! UWAGA! Ta ładowarka służy do ładowania tylko następujących akumulatorów: nr kat.: 1291149 i nr kat.: 1291272.



OSTRZEŻENIE! Nie używaj urządzenia, jeśli ma uszkodzony kabel, kabel sieciowy lub wtyk sieciowy. Uszkodzony kabel sieciowy podnosi ryzyko porażenia prądem elektrycznym.

Postępowanie w sytuacji awaryjnej

Zapoznaj się ze sposobem użytkowania tego produktu, czytając niniejszą instrukcję obsługi. Zapamiętaj sobie zasady bezpieczeństwa i koniecznie ich przestrzegaj. Pomoże Ci to uniknąć ryzyk i niebezpieczeństw.

a) Podczas stosowania tego produktu nigdy nie trać koncentracji; dzięki temu zawnazsu zauważysz niebezpieczeństwo i odpowiednio na nie zareagujesz. Szybka reakcja pozwala uniknąć poważnych obrażeń i szkód materialnych.

b) W razie nieprawidłowego działania, natychmiast wyłącz produkt. Oddaj go do kontroli i ew. naprawy przez wykwalifikowanego specjalistę, zanim ponownie go uruchomisz.

Pozostałe ryzyka

Instrukcja obsługi tego elektronarzędzia zawiera obszerne informacje dot. bezpiecznej pracy przy użyciu elektronarzędzi. Niemniej jednak każde elektronarzędzie generuje pewne ryzyka, których nawet mimo zastosowania odpowiednich zabezpieczeń nie można całkowicie wykluczyć. Dlatego podczas obsługi elektronarzędzi zawsze należy zachować ostrożność. Pozostałe ryzyka to na przykład:

- dotknięcie ruchomych części lub elementów roboczych;
- zranienie wskutek uderzenia przez niewłaściwie zamocowany, obrabiany przedmiot lub jego fragmenty, które mogą się oderwać;
- pożar w razie niedostatecznej wentylacji silnika;
- uszkodzenie słuchu w przypadku nieużywania ochronników słuchu w czasie pracy;
- dolegliwości płuc w przypadku braku stosowania odpowiedniej ochrony górnych dróg oddechowych.

Bezpieczna praca zależy także od stopnia znajomości obsługi danego elektronarzędzia przez obsługujące je osoby! Odpowiedni poziom wiedzy o danym elektronarzędziu i zachowanie ostrożności podczas pracy przy jego użyciu pozwolą zminimalizować pozostałe ryzyka.



OSTRZEŻENIE! To elektronarzędzie generuje pole elektromagnetyczne podczas pracy. W określonych warunkach pole to może zakłócić działanie aktywnych lub pasywnych implantów medycznych.

Aby zminimalizować ryzyko poważnych, a nawet śmiertelnych obrażeń, osobom z implantami medycznymi zalecamy konsultację lekarską, poprzedzającą stosowanie elektronarzędzia.

Instrukcja obsługi

Opis części

- | | |
|---|--|
| 1. Samozaciskowy uchwyt wiertarski | 8. W(y)łącznik |
| 2. Regulator momentu obrotowego | 9. Lampka robocza LED |
| 3. Przełącznik biegów | 10. Ładowarka szybkiego ładowania |
| 4. Przełącznik kierunku obrotów (prawe/lewe obroty) | 11. Wiertła (wiertła spiralne HSS), 8x |
| 5a. Wskaźnik naładowania akumulatora | 12. Bity, 8x |
| 5b. Przycisk kontroli stanu akumulatora | 13. Walizka do przechowywania |
| 6. Przycisk zwalniającajacy akumulator | 14. Zielona kontrolka LED |
| 7. Akumulator | 15. Czerwona kontrolka LED |

Przed użyciem

Przygotowanie

Kontrola wkrętarko-wiertarki akumulatorowej i zawartości opakowania

1. Usuń materiały opakowaniowe i folie ochronne.
2. Sprawdź, czy wkrętarko-wiertarka akumulatorowa lub poszczególne części nie wykazują uszkodzeń. W razie stwierdzenia jakichkolwiek uszkodzeń, nie wolno używać urządzenia. Należy wówczas skontaktować się z naszym serwisem lub zwrócić się do najbliższego sklepu Kaufland.
3. Sprawdź, czy dostawa jest kompletna (zob. rys. A i B).

Ładowanie akumulatora (zob. rys. E)



OSTRZEŻENIE! Ryzyko porażenia prądem! Przed włożeniem akumulatora do lub wyjęciem go z ładowarki należy wyciągnąć wtyk z gniazda sieciowego.



WSKAZÓWKA: Nigdy nie ładuj akumulatora, gdy temperatura otoczenia jest niższa niż 10°C lub wyższa niż 40°C. W razie przechowywania akumulatora litowo-jonowego przez dłuższy czas, należy regularnie kontrolować jego stan. Optymalne naładowanie wynosi od 50% do 80%. Miejsce przechowywania akumulatora powinno być chłodne i suche, a temperatura otoczenia mieścić się w zakresie od 10°C do 20°C.

Wstępne naładowanie akumulatora jest niewielkie. Dlatego przed pierwszym jego użyciem należy go naładować. Jeśli wskaźnik naładowania akumulatora (5a) wskazuje niski stan (czerwona dioda), należy naładować akumulator.

- Umieść akumulator (7) w ładowarce (10).
- Włóż wtyk do gniazda sieciowego. Zapali się czerwona kontrolka LED (15).
- Zielona kontrolka LED (14) sygnalizuje zakończenie ładowania i gotowość akumulatora (7) do pracy.



UWAGA!

Jeśli używasz elektronarzędzia przez dłuższy czas, bateria (7) może się nagrzać i uruchomić zabezpieczenie termiczne baterii (7).

Gorącą baterię (7) można włożyć bezpośrednio do szybkiej ładowarki (10), ale proces ładowania rozpoczyna się dopiero, gdy temperatura baterii spadnie do akceptowalnego zakresu temperatur.

Szybka ładowarka (10) rozpoczyna wtedy automatycznie ładowanie.

- Czerwona kontrolna dioda LED (15) świeci: akumulator (7) jest ładowany
- zapala się zielona dioda kontrolna (14):
 - a) akumulator (7) jest w pełni naładowany
 - b) akumulator (7) jest zbyt gorący i znajduje się w trybie ochrony termicznej. Gdy tylko akumulator (7) ostygnie, rozpoczyna się proces ładowania i zapala się czerwona dioda kontrolna (15).
- Między następującymi bezpośrednio po sobie cyklami ładowania ładowarkę należy odłączyć od źródła zasilania na co najmniej 15 minut. W tym celu należy wyciągnąć wtyk z gniazda sieciowego.
- Nigdy nie ładuj akumulatora drugi raz bezpośrednio po szybkim ładowaniu. Zachodzi ryzyko przegrzania akumulatora (7) i skrócenia przez to jego żywotności.

Analiza problemów związanych z ładowaniem akumulatora i działaniem ładowarki szybkiego ładowania

Diody LED akumulatora	Ładowarka szybkiego ładowania	Analiza błędu
↓	↓	→
świeci się	świeci się czerwona dioda LED	Trwa ładowanie akumulatora.
	świeci się zielona dioda LED	Akumulator jest w pełni naładowany.
nie świeci się	zielona dioda LED świeci się przez pierwsze 20-30 minut, a potem zapala się czerwona dioda LED	Zadziałało zabezpieczenie termiczne akumulatora. Należy poczekać, aż zapali się czerwona dioda LED i rozpocznie się ładowanie.
	świeci się czerwona dioda LED	Poziom naładowania akumulatora jest niski, trwa ładowanie akumulatora.
	świeci się zielona dioda LED (ciągle)	Akumulator może być uszkodzony. Proszę skontaktować się z telefonicznym biurem obsługi klienta lub serwisem.

Kontrola stanu akumulatora

- Aby sprawdzić stan akumulatora, naciśnij przycisk kontroli stanu (5b). Stan naładowania wzgl. pozostałą moc akumulatora pokazuje LED-wy wskaźnik naładowania akumulatora (5a) w następujący sposób:
 - CZERWONA / POMARAŃCZOWA / ZIELONA = maksymalne naładowanie
 - CZERWONA / POMARAŃCZOWA = średnie naładowanie
 - CZERWONA = słabe naładowanie – konieczność naładowania akumulatora

Wkładanie/wyjmowanie akumulatora z urządzenia

Wkładanie akumulatora:

- Umieść akumulator (7) w uchwycie (zob. rys. C), tak aby się zablokował.
- Wkrętarko-wiertarka akumulatorowa jest gotowa do pracy.

Wyjmowanie akumulatora:

- Naciśnij przycisk odblokowujący (6) i wyjmij akumulator (7).

Obsługa

! UWAGA! Ryzyko obrażeń! Niewłaściwa obsługa wkrętarko-wiertarki akumulatorowej może być przyczyną obrażeń u Ciebie i innych.

- Zamocowane wiertło nagrzewa się podczas pracy. Nie dotykaj go, zanim nie ostygnie.
- Stosuj środki ochrony indywidualnej i zawsze miej założone okulary ochronne.
- Zawsze kiedy to konieczne stosuj środki ochrony indywidualnej, np. maskę przeciwpyłową, antypoślizgowe obuwie ochronne, kask, ochronniki słuchu. Dzięki temu zmniejszysz ryzyko obrażeń.

! OSTROŻNIE! Ryzyko obrażeń podczas wiercenia!

W trakcie wiercenia może dojść do wchłonięcia pyłu i ew. wiórów. Hałas może powodować utratę słuchu.

- Załóż maskę przeciwpyłową.
- Załóż ochronniki słuchu.

! UWAGA! Ryzyko uszkodzenia! W razie zasłonięcia otworów wentylacyjnych wkrętarko-wiertarki akumulatorowej lub stosowania nieodpowiednich wiertel/bitów lub niewłaściwego doboru ustawień do obrabianego materiału, może dojść do uszkodzenia wkrętarko-wiertarki i/lub wiertel/bitów

- Nie zasłaniaj otworów wentylacyjnych. W razie zasłonięcia otworów wentylacyjnych, nagromadzone ciepło może poważnie uszkodzić wkrętarko-wiertarkę akumulatorową.
- Dostarczonych wraz z urządzeniem, stalowych wiertel używaj wyłącznie do wiercenia w metalu, drewnie i tworzywach sztucznych.

Zakładanie/wymiana elementu roboczego

UWAGA! Usuń akumulator (7) lub ustaw przełącznik kierunku obrotów (4) w środkowym położeniu, zanim założysz narzędzie.

1. Aby zamocować wiertło (11) lub bit (12) w samozaciskowym uchwycie wiertarskim (1), obróć uchwyt przeciwnie do ruchu wskazówek zegara (zob. rys. D). Spowoduje to otwarcie uchwytu.
2. Wybierz odpowiednie wiertło lub odpowiedni bit i umieść je/go w uchwycie wiertarskim.
3. Zamknij samozaciskowy uchwyt wiertarski, obracając go zgodnie z ruchem wskazówek zegara (zob. rys. D).

UWAGA! Usuń akumulator (7) lub ustaw przełącznik kierunku obrotów (4) w środkowym położeniu, zanim wyjmiesz narzędzie.

1. Otwórz samozaciskowy uchwyt wiertarski (1), obracając go przeciwnie do ruchu wskazówek zegara (zob. rys. D).
2. Wyjmij narzędzie z uchwytu i odłóż je do walizki (13).

Wkręcanie i wiercenie

1. Chcąc wkręcić wkręt lub wywiercić otwór w miękkim drewnie, najpierw zaznacz odpowiednie miejsce na obrabianym przedmiocie.
2. Umieść akumulator (7) we wkrętarko-wiertarce akumulatorowej tak, aby jego styki wskoczyły w przewidziane do tego miejsca. Akumulator musi być dobrze osadzony we wkrętarko-wiertarce.
3. Zamocuj wiertło (11) lub wybrany bit (12) (zob. rozdz. „Mocowanie narzędzi”).

4. Wkrętarko-wiertarka akumulatorowa dysponuje 25 momentami obrotowymi do wkręcenia i 1 momentem obrotowym do wiercenia. Obróć regulator momentu obrotowego (2):
- na odpowiedni symbol (wiercenie) , jeśli zamierzasz wiercić w drewnie, tworzywie sztucznym lub metalu. Nie stosuj tego ustawienia do wkręcania.
 - na odpowiedni moment obrotowy, jeśli chcesz wkręcać wkręty:
 - Niski moment obrotowy: małe wkręty i delikatne materiały.
 - Wysoki moment obrotowy: małe wkręty i twarde materiały.
 - Po każdym przestawieniu regulatora momentu obrotowego słychać kliknięcie.
5. Przełącznik biegów (3) ustaw na 1. lub 2. bieg. Nie wolno równocześnie naciskać w(y)łącznika (8) i przełącznika biegów, aby nie uszkodzić wkrętarko-wiertarki akumulatorowej.
- Bieg 1: 0 do 400 min⁻¹: ten bieg służy do wkręcania i wiercenia otworów o większej średnicy.
 - Bieg 2: 0 do 1400 min⁻¹: ten bieg służy do wiercenia otworów o mniejszej średnicy.
6. Za pomocą przełącznika kierunku obrotów (4) ustaw kierunek obrotów samozaciskowego uchwytu wiertarskiego (1):
- Wybierz obroty prawe (strzałka zwrócona do uchwytu wiertarskiego), aby uchwyt wiertarski obracał się zgodnie z ruchem wskazówek zegara.
 - Wybierz obroty lewe (strzałka zwrócona od uchwytu wiertarskiego), aby uchwyt wiertarski obracał się przeciwnie do ruchu wskazówek zegara.
 - Przełącznik kierunku obrotów wyposażono w blokadę włączenia. Aby ją aktywować, należy umieścić przełącznik kierunku obrotów w środkowym położeniu.



UWAGA! Ryzyko obrażeń! Przełącznika kierunku obrotów wolno używać tylko wtedy, gdy urządzenie nie pracuje.

7. Umieść:
- wiertło prosto w miejscu zaznaczonym na obrabianym przedmiocie.
 - bit prosto w nacięciu wzgl. nacięciach wkręta.
8. Przestrzegaj następujących zasad postępowania podczas wkręcenia i wiercenia:

Wkręcanie:	<ul style="list-style-type: none"> • W przypadku miękkich gatunków drewna, wkręty można wkręcać bez uprzedniego nawiercania. • Jeśli drewno jest twarde lub wkręt ma większą średnicę, nawierć drewno. • W przypadku stosowania wkrętów z łbem stożkowym, należy odpowiednio rozwiąć otwór. • Otwór pod wkręt z gwintem obejmującym tylko część jego trzpienia powinien mieć głębokość nie większą niż połowa długości wkręta. • Po przekroczeniu momentu obrotowego, sprzęgło (grzechotka) zatrzyma obrót uchwytu wiertarskiego.
Wiercenie (ogólnie):	<ul style="list-style-type: none"> • Regularnie wysuwaj wiertło z wierconego otworu, aby mogło ostygnąć.
Wiercenie (drewno):	<ul style="list-style-type: none"> • Nabij zaznaczone miejsce wiercenia punktacją. • Podłóż pod przewiercany materiał drewniany klocek lub nawiercaj go z obu stron, aby uniknąć rozszczepienia się drewna w chwili przewiercenia go na wylot. • Używaj wiertel do drewna HSS (brak w zestawie).

Wiercenie (metal):	<ul style="list-style-type: none"> • Nabij zaznaczone miejsce wiercenia punktykiem. • Unieruchom przewiercany metal, odpowiednio go mocując i podłóż pod niego drewniany klocek, aby w czasie wiercenia uniknąć odkształceń. • Używaj spiralnych wiertła HSS. • Przed wywierceniem otworu o większej średnicy, nawierć go wiertłem o mniejszej średnicy. • W przypadku stali i aluminium, użyj odpowiednich środków smarowych: • środek smarowy do stali: olej • środek smarowy do aluminium: terpentyna, parafina; do mosiądzu, miedzi i żeliwa: nie używaj żadnych środków smarowych
--------------------	---

9. Aby uruchomić wkrętarko-wiertarkę akumulatorową, najpierw lekko naciśnij w(y)łącznik (8). Po wstępnym, lekkim naciśnięciu w(y)łącznika zapali się dioda LED (9), oświetlająca słabo oświetlone miejsca.
10. W(y)łącznik wyposażono w regulator prędkości. Lekkie naciśnięcie w(y)łącznika sprawia, że produkt pracuje z niską prędkością. Prędkość rośnie wraz ze wzrostem nacisku. Wskazówka: Zintegrowany hamulec silnika powoduje szybkie zatrzymanie urządzenia.
11. Następnie mocniej naciśnij w(y)łącznik. W zależności od obciążenia akumulator może się rozgrzać. Rób przerwy, aby akumulator mógł ostygnąć.
12. Trzymaj w(y)łącznik wciśnięty aż do zakończenia pracy.
13. W razie potrzeby, zmień kierunek obrotów uchwytu wiertarskiego, aby wysunąć wiertło z otworu.
14. Wyjmij wiertło wzgl. bit (zob. rozdz. „Wkładanie/wyjmowanie narzędzi”).
15. Naciśnij przycisk zwalniający akumulator (6) i wyjmij akumulator z wkrętarko-wiertarki.
16. Odłóż wkrętarko-wiertarkę wraz z akcesoriami do walizki (13).

Usuwanie blokady

Aby usunąć blokadę, wykonaj następujące czynności:

1. Jeśli wkrętarko-wiertarka akumulatorowa się zablokuje, puść w(y)łącznik (8) i wysuń wiertło (11) z otworu.
2. Sprawdź, czy blokada powstała z przyczyn związanych z wkrętarko-wiertarką, naciskając krótko w(y)łącznik. Nie kieruj wkrętarko-wiertarki w swoją stronę ani w stronę innych osób lub zwierząt.
 - Jeśli nie można uruchomić wkrętarko-wiertarki akumulatorowej, postępuj zgodnie z instrukcją zawartą w rozdziale „Usuwanie błędów”, punkt 1.
 - Jeśli wkrętarko-wiertarka działa prawidłowo, wykonaj następne czynności opisane w tym rozdziale.
3. W przypadku wkręcania, obróć regulator momentu obrotowego (2) na wyższy moment.
4. Naciśnij w(y)łącznik do oporu, wywierając niewielki nacisk na wkrętarko-wiertarkę.
5. Od czasu do czasu rób przerwy i wysuwając wiertło z otworu, pozwól mu ostygnąć.
6. Powtarzaj kroki 4 i 5 do czasu usunięcia blokady.

Usuwanie błędów

Powodem niektórych usterek są błędy, które można samodzielnie usunąć. Aby to zrobić, wystarczy postępować zgodnie z instrukcjami zawartymi w poniższej tabeli. Jeśli danej usterki nie można w podany sposób usunąć, zwróć się do serwisu. W żadnym razie nie naprawiaj wkrętarko-wiertarki akumulatorowej samodzielnie.

Problem	Możliwa przyczyna	Rozwiązanie
Wkrętarko-wiertarka nie daje się uruchomić.	Akumulator jest za słaby.	Naładuj akumulator (7) (zob. rozdział „Ładowanie akumulatora”).
	Sprawdź, czy akumulator jest prawidłowo włożony.	Wsuń akumulator do wkrętarko-wiertarki na tyle głęboko, aby się zatrzasnął.
	Przełącznik kierunku obrotów znajduje się w środkowym położeniu.	Wciśnij całkowicie przełącznik kierunku obrotów (4).
	Akumulator jest zbyt gorący i zadziałało zabezpieczenie termiczne akumulatora.	Poczekaj, aż akumulator ostygnie, zanim ponownie włączysz urządzenie.
Akumulator nie ładuje się.	Sprawdź, czy akumulator jest prawidłowo włożony.	Umieść akumulator (7) w ładowarce (10) tak, aby styki akumulatora zetknęły się ze stykami ładowarki. Akumulator umieszczony w ładowarce musi się zatrzasnąć.
	Wtyk ładowarki nieprawidłowo umieszczony w gnieździe sieciowym.	Sprawdź osadzenie wtyku w gnieździe.
	W gnieździe sieciowym nie ma napięcia.	Sprawdź gniazdo, podłączając do niego inne urządzenie elektryczne.
	Akumulator lub ładowarka jest uszkodzona.	Skontaktuj się z serwisem.
	Akumulator jest zbyt gorący i zadziałało zabezpieczenie termiczne akumulatora.	Poczekaj, aż akumulator ostygnie, zanim go naładujesz.

Konserwacja i przechowywanie

- Wkrętarko-wiertarka akumulatorowa nie wymaga konserwacji.
- W razie nieużywania urządzenia przez dłuższy czas, wyjmij z niego akumulator i umieść oba przedmioty w czystym i suchym miejscu, osłoniętym przed bezpośrednim nasłonecznieniem.
- Zalecana temperatura przechowywania dla urządzenia i akumulatora wynosi od 10°C do 20°C.
- Zalecana temperatura robocza dla urządzenia i akumulatora wynosi od 10°C do 50°C.
- W razie przechowywania akumulatora litowo-jonowego przez dłuższy czas, należy regularnie kontrolować jego stan. Optymalne naładowanie

wynosi od 50% do 80%. Optymalne warunki przechowywania panują w chłodnym i suchym pomieszczeniu.

- Uszkodzone akumulatory nie podlegają konserwacji. Konserwację akumulatora najlepiej powierzyć specjalistycznemu warsztatowi.

Wskazówka: Niewymienione części zamienne (np. akumulator, ładowarkę) można zamówić przez nasz serwis (zob. rozdział „Serwis”).

Czyszczenie i pielęgnacja



UWAGA! Zawsze przed wyczyszczeniem urządzenia wyjmij z niego akumulator.

- Urządzenie musi być zawsze czyste, suche i wolne od oleju lub smarów.
- Do środka urządzenia nie mogą dostać się żadne płyny.
- Do czyszczenia obudowy używaj suchej szmatki. Nigdy nie stosuj benzyny, rozpuszczalników ani środków myjących, mogących uszkodzić tworzywo sztuczne.
- Upewnij się, czy wkrętarko-wiertarka i akcesoria są całkowicie suche.
- Aby usunąć pył i wióry, użyj sprężonego powietrza lub pędzla.
- Usuń zużyte baterie z urządzenia!
- Nie ładuj jednorazowych baterii!
- Nie wolno zwierać styków zasilających!
- Nie wrzucaj baterii do ognia!
- Przechowywać w miejscu niedostępnym dla dzieci.

Utylizacja



Utylizacja opakowania

Opakowanie produktu wykonano z materiałów podlegających recyklingowi. W związku z tym materiały opakowaniowe należy oddać do jednego z ogólnie dostępnych punktów gromadzenia odpadów zgodnie z ich oznaczeniem wzgl. zutylizować odpowiednio do obowiązujących przepisów krajowych.



Wskazówki dotyczące utylizacji artykułów elektrycznych

Nie wyrzucaj elektronarzędzi wraz odpadami domowymi. Zgodnie z europejską dyrektywą 2012/19/UE w sprawie zużytego sprzętu elektrycznego i elektronicznego oraz jej implementacją do prawa krajowego zużyty sprzęt elektryczny należy zbierać osobno i przekazać do recyklingu przyjaznego dla środowiska.

Recykling jako alternatywa wobec obowiązku zwrotu urządzenia:

Właściciel urządzenia elektrycznego, alternatywnie do jego zwrotu, jest zobowiązany do współudziału w zakresie właściwego recyklingu urządzenia, tym samym zrzekając się prawa własności do niego. W tym celu stare urządzenie może być dostarczone

do punktu zbiórki, który przeprowadza utylizację zgodnie z ustawą o odpadach i gospodarce odpadami.

Nie dotyczy to niezawierających elementów elektrycznych akcesoriów i urządzeń pomocniczych dołączonych do zużytych urządzeń.

Wskazówki dotyczące produktów zasilanych baterijnie

- Proszę przestrzegać instrukcji podanych przez producenta baterii!
- Stosuj tylko baterie zalecanego lub podobnego typu!
- Nie łącz z sobą baterii różnego typu ani baterii nowych z używanymi!
- Wkładając baterie, uważaj na prawidłowe rozłożenie biegunów!
- Usuń baterie z urządzenia, jeśli jest ono nieużywane przez dłuższy czas!



Li-Ion

Utylizacja akumulatora

Baterie nie mogą być usuwane wraz z innymi odpadami domowymi. Jako użytkownik masz ustawowy obowiązek oddawać zużyte baterie do punktu gromadzenia odpadów. Możesz to zrobić w gminnym punkcie gromadzenia odpadów lub w wybranych placówkach handlowych. Baterie zawierają substancje niebezpieczne, które w przypadku niewłaściwej utylizacji mogą zatruć środowisko i wpłynąć niekorzystnie na zdrowie ludzi. Przed utylizacją wyjmij akumulator z urządzenia elektrycznego.

Dodatkowe wskazówki dot. usuwania odpadów

Elektronarzędzie należy oddać tak, aby jego ponowne użycie lub wykorzystanie było możliwe. Zużyte urządzenia elektryczne mogą zawierać szkodliwe substancje. W razie niewłaściwej obsługi lub uszkodzenia urządzenia mogą one w późniejszym okresie, np. w ramach utylizacji urządzenia, prowadzić do zagrożenia zdrowia i/lub zanieczyszczenia wody i gleby.

Dane techniczne

Model:	1342573
Typ:	wkrętarko-wiertarka akumulatorowa
Napięcie znamionowe:	20 V $\overline{=}$ (prąd stały)
Prędkość obrotowa bez obciążenia:	1. biegu 0 do 400 min ⁻¹ 2. biegu 0 do 1400 min ⁻¹
Maks. moment obrotowy:	35 Nm (w metalu) 25 Nm (w drewnie)
Maks. średnica wiercenia:	10 mm (w metalu) 30 mm (w drewnie)
Rozwarcie uchwyty wiertarskiego:	1,5 - 13 mm
Stopień ochrony:	IPX0

Akcesoria:	
Wiertła spiralne HSS:	1,5 mm, 2,5 mm, 3 mm, 4 mm, 5 mm, 6 mm, 8 mm, 10 mm
Bity:	PZ: 0 / 1 / 2 PH: 0 / 1 / 2 SL: 5 / 6

- Urządzenie może być zasilane wyłącznie akumulatorami serii „20V Power Tools”: nr kat.: 1291149 i nr kat.: 1291272



20V ONE
BATTERY
FOR ALL

Model:	1342573 / 1291149
Typ:	akumulator litowo-jonowy
Napięcie znamionowe:	20 V $\overline{=}$ (prąd stały)
Pojemność:	2,0Ah
Liczba celek:	5
Stopień ochrony:	IPX0

Model:	1291272
Typ:	akumulator litowo-jonowy
Napięcie znamionowe:	20 V $\overline{=}$ (prąd stały)
Pojemność:	4,0Ah
Liczba celek:	10
Stopień ochrony:	IPX0

- Do ładowania akumulatora stosuj tylko ładowarki szybkiego ładowania serii "20V Power Tools": nr kat. 1291289

20V ONE
BATTERY
FOR ALL

Model:	1342573 / 1291289
WEJŚCIE	
Napięcie znamionowe:	220-240 V ~ (prąd zmienny) , 50 Hz, 0,4 A
Bezpiecznik (wewn.):	3,15 A 

WYJŚCIE	
Napięcie znamionowe:	21 V === (prąd stały)
Prąd znamionowy:	2,5 A
Czas ładowania:	ok. 60 minut (2,0 Ah) ok. 120 minut (4,0 Ah)
Klasa ochronności:	II /  (podwójna izolacja)

Emisja hałasu

Poziom ciśnienia akustycznego L_{PA} :	71,4 dB (A)
Niepewność K_{PA} :	5 dB
Poziom mocy akustycznej: L_{WA} :	82,4 dB (A)
Niepewność K_{WA} :	5 dB

Załącz ochronniki słuchu! Hałas może powodować utratę słuchu.

Emisja drgań

Wartość emisji drgań (wiercenie w metalu) a_h :	1,639 m/s^2
Unsicherheit K:	1,5 m/s^2

WSKAZÓWKA

- Podane wartości emisji drgań oraz podane wartości emisji hałasu zostały zmierzone w oparciu o znormalizowaną metodę pomiaru i mogą być użyte do porównania danego elektronarzędzia z innym.
- Podane, całkowite wartości drgań i emisji hałasu mogą służyć do tymczasowej oceny obciążenia.

OSTRZEŻENIE!

- Faktyczne wartości emisji drgań i hałasu mogą odbiegać od podanych wartości w zależności od sposobu stosowania elektronarzędzia, a zwłaszcza od rodzaju obrabianego przedmiotu.
- Należy próbować minimalizować to obciążenie. Do przykładowych działań redukujących to obciążenie należy noszenie rękawic ochronnych w trakcie używania narzędzia oraz ograniczenie czasu pracy. Uwzględnij przy tym wszystkie składowe czasu pracy (na przykład okresy, w których elektronarzędzie jest wyłączone oraz te, w których jest ono wprawdzie włączone, ale pracuje bez obciążenia).

Serwis

OSTRZEŻENIE!

- Oddając urządzenie do naprawy, należy zlecić serwisowi lub elektrykowi używanie tylko oryginalnych części zamiennych. Dzięki temu urządzenie pozostanie bezpieczne.
- Wymianę wtyku lub przewodu zasilającego ładowarki należy powierzyć producentowi elektronarzędzia lub serwisowi. Dzięki temu urządzenie pozostanie bezpieczne.

W sprawie części zamiennych lub napraw prosimy o kontakt z naszym przedstawicielem:

SWAP-Europe Service Hotline:

- Niemcy: +4932221853206
- Chorwacja: +38513000672
- Czechy: +420228886070
- Polska: +48221043761
- Rumunia / Mołdawia: +40316300310
- Słowacja: +421233006911
- Bułgaria: +35924917348

Strona www: services.swap-europe.com

E-mail: contact@swap-europe.com

Wskazówka: Wszystkie zlecenie naprawy są najpierw weryfikowane przez SWAP, następnie realizowane, a w razie potrzeby przekazywane do odpowiedniego serwisu.

Deklaracja zgodności WE



Dane i normy znajdują się w dołączonej deklaracji zgodności WE



SWAP EUROPE
THE BEST THAT MAKES THE DIFFERENCE

Skanuj i odkrywaj!
www.kauffland.swap-europe.com

3 LATA **GWARANCJA**

- + informacje produktowe
- + instrukcje obsługi
- + części zamienne
- + serwis

Toate dispozitivele și încărcătoarele din seria 20V de la Countryside® și MyProject® sunt compatibile cu acumuloarele Li-Ion Nr. 1291149 și nr. art.: 1291272

20V ONE
BATTERY
FOR ALL

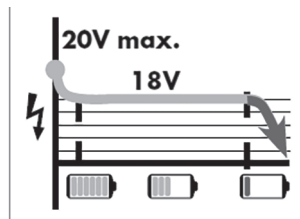

Conținut

Înainte de prima utilizare	77
Volumul livrării	77
Legendă	77
Utilizare prevăzută	78
Siguranță	80
Instrucțiuni de utilizare	85
Înlăturarea erorilor	90
Întreținere și depozitare	91
Curățare și îngrijire	91
Eliminare	92
Date tehnice	93
Service	95
Declarația CE de conformitate	95

Înainte de prima utilizare

Familiarizați-vă cu toate instrucțiunile de utilizare și siguranță înainte de a utiliza produsul. Utilizați produsul numai așa cum este descris și pentru zonele de aplicare specificate. Păstrați manualul pentru referințe viitoare. Predați toate documentele pentru a le oferi terților atunci când le dați produsul pentru utilizare

IMPORTANT, PĂSTRAȚI PENTRU REFERINȚE VIITOARE: CITIȚI CU ATENȚIE!

Legendă

Următoarele cuvinte și simboluri de semnalizare sunt utilizate în acest manual, pe produs sau pe ambalaj.



Citiți instrucțiunile de utilizare înainte de punerea în funcțiune!



Avertizare! Acest cuvânt de semnalizare indică un pericol cu un grad mediu de risc care, dacă nu este evitat, poate duce la deces sau vătămare gravă.



Atenție! Acest cuvânt de avertizare avertizează asupra posibilelor daune materiale.



Purtați o protecție a ochilor.



Purtați protecție pentru urechi.



Nu aruncați în foc!



Nu aruncați în apă.



Nu expuneți la temperaturi peste 50 ° C.



Produsele marcate cu acest simbol îndeplinesc toate reglementările comunitare aplicabile din Spațiul Economic European.



Acest simbol vă oferă informații suplimentare utile referitoare la asamblare sau funcționare.



Acest simbol identifică echipamente electrice care respectă clasa II de protecție (izolație dublă).



Nu aruncați dispozitivele electrice și electronice la deșeurile menajere.



Acumulator litiu-ion nu va fi înlăturat la deșeurile menajere!



Nu aruncați acumulatorul la toaletă!



Protecție la supraîncărcare



Utilizați încărcătorul doar în interior.

Utilizare prevăzută

Utilizați produsul numai în scopul prevăzut. Alte utilizări sau modificări ale produsului sunt considerate necorespunzătoare și pot duce la vătămări sau daune. Producătorul nu își asumă nici o răspundere pentru daunele rezultate din utilizarea necorespunzătoare. Produsul nu este destinat utilizării comerciale.

Mașina de găurit și înșurubat cu acumulator este potrivită doar pentru găurirea și înșurubarea în lemn, plastic și metal.

Mașina de găurit și înșurubat cu acumulator trebuie utilizată numai în conformitate cu scopul descris în acest manual. Orice altă utilizare este interzisă. Utilizarea corectă include și respectarea instrucțiunilor de siguranță și a indicațiilor din instrucțiunile de utilizare.

Se pot utiliza numai accesoriile care sunt potrivite pentru mașina de găurit și înșurubat cu acumulator. Persoanele care utilizează și întrețin mașina de găurit și înșurubat cu acumulator trebuie să fie familiarizate cu echipamentul și să fie informate despre posibilele riscuri. În plus, trebuie respectate toate reglementările aplicabile în materie de prevenire a accidentelor. Trebuie respectate alte norme generale privind sănătatea și siguranța la locul de muncă.

Producătorul nu își asumă nicio răspundere pentru daunele provocate de modificarea mașinii de găurit și înșurubat cu acumulator.

Următoarele aplicații sunt interzise în mod expres și sunt considerate a fi o utilizare necorespunzătoare.

- Utilizarea mașinii de găurit și înșurubat cu acumulator în alte scopuri decât cele destinate;
- Nerespectarea instrucțiunilor de siguranță și de avertizare, asamblare, utilizare, întreținere și curățare din acest manual;
- În cazul încălcării oricărei reglementări privind prevenirea accidentelor, sănătății și siguranței, care trebuie respectate în special și / sau în general în ceea ce privește utilizarea acestui dispozitiv de găurit fără fir;
- Utilizarea accesoriilor și a pieselor de schimb, care nu sunt destinate utilizării fără fir;
- schimbări la ciocan mașina de găurit și înșurubat cu acumulator;
- reparații la mașina de găurit și înșurubat cu acumulator, realizate de alte persoane
- decât producătorul sau de către un specialist;
- utilizarea comercială sau industrială mașinii de găurit și înșurubat cu acumulator în legătură cu meseria utilizatorului;
- Operarea sau întreținerea mașinii de găurit și înșurubat cu acumulator de către persoane care nu sunt familiarizate cu utilizarea acestuia și / sau nu cunosc riscurile asociate.

Risc rezidual

În ciuda utilizării corecte, anumite riscuri nu pot fi complet excluse.

Următoarele riscuri pot apărea datorită proiectării mașinii de găurit și înșurubat cu acumulator:

- deteriorarea sănătății în legătură cu emisiile de vibrații atunci când dispozitivul este utilizat o perioadă mai lungă de timp sau nu este gestionat și întreținut corespunzător,
- Accidente și deteriorări ale proprietății cauzate de piese sau suporturi de scule ejectate care se rup în timpul funcționării,
- Abuzul sănătății materialelor toxice sau a celor care prezintă pericol pentru sănătate (cum ar fi azbestul).

ATENȚIE! Când utilizați uneltele electrice, trebuie luate următoarele măsuri de siguranță de bază pentru a vă proteja împotriva șocurilor electrice, a vătămărilor și a pericolelor de incendiu. Respectați toate aceste instrucțiuni înainte de a utiliza uneltele electrice și păstrați instrucțiunile de siguranță într-un loc sigur. Nerespectarea integrală a instrucțiunilor de mai jos poate provoca șocuri electrice, incendii și / sau vătămări grave.

Instrucțiunile de utilizare, în special instrucțiunile de siguranță, trebuie citite și respectate cu atenție de către fiecare utilizator înainte de a începe lucrul.

Acest dispozitiv poate fi utilizat numai de persoane care s-au familiarizat cu utilizarea mașina de găurit și înșurubat cu acumulator și au fost informate cu privire la riscurile implicate.

Producătorul acestei mașini de găurit și înșurubat cu acumulator nu este responsabil pentru pagubele sau vătămările cauzate de mașina de înșurubat cu acumulator în sine, prin:

- manipularea incorectă sau utilizarea necorespunzătoare,
- nerespectarea instrucțiunilor de utilizare,
- reparații de către terți, ateliere de specialiști neautorizați,
- instalarea și înlocuirea pieselor de schimb neoriginale,
- Defecțiunea sistemului electric din cauza nerespectării codurilor și regulamentelor electrice.

În afară de instrucțiunile de siguranță din acest manual, este important să respectați reglementările aplicabile în țara dvs. pentru utilizarea dispozitivului de găurit fără fir.

În plus față de instrucțiunile de siguranță din acest manual și de reglementările specifice fiecărei țări, trebuie respectate regulile generale acceptate de utilizarea mașinii de găurit și înșurubat cu acumulator.

Siguranță

Citiți cu atenție următoarele instrucțiuni de siguranță înainte de a utiliza produsul pentru prima dată. Pentru o utilizare sigură, urmați toate instrucțiunile de siguranță de mai jos.



Avertizare!

• **Pericol de accidente pentru copii și sugari!**

Nu lăsați niciodată copiii nesupravegheați cu materiale de ambalare! Există pericolul de sufocare, copiii subestimează adesea pericolele! Pericol de viață și rănire pentru copiii mici și copii!

• **Atenție, pericol de rănire!**

Asigurați-vă că toate piesele nu sunt deteriorate. Piesele deteriorate pot afecta siguranța și stabilitatea.

• **Instrucțiuni generale de siguranță**

Acordați atenție stabilității produsului înainte de utilizare. Utilizați produsul în mod corespunzător și numai în zona de utilizare dorită. Toate componentele trebuie ținute departe de flăcări deschise.

Indicații de siguranță

- **PERICOL DE MOARTE!** Bateriile pot fi înghițite, ceea ce poate pune viața în pericol. Apelați imediat la medic dacă bateria este înghițită.
- Nu expuneți niciodată produsul la temperaturi ridicate sau umiditate, deoarece în caz contrar produsul poate fi deteriorat.



Instrucțiuni generale de siguranță pentru scule electrice

Avertizare! Citiți toate instrucțiunile de siguranță, indicațiile, ilustrațiile și datele tehnice cu care este furnizat acest instrument electric. *Nerespectarea instrucțiunilor de mai jos poate duce la un șoc electric, incendiu și / sau vătămări grave.*

Păstrați toate instrucțiunile și indicațiile de siguranță pentru viitor. Termenul „instrument electric” utilizat în instrucțiunile de siguranță se referă la uneltele electrice conectate cu rețeaua electrică (cu cablu de alimentare) sau la uneltele electrice cu baterie (fără cablul de alimentare).

1. Securitatea locului de muncă

a) Păstrați zona de lucru curată și bine luminată. *Dezordinea sau zonele de muncă necorespunzătoare pot duce la accidente.*

b) Nu lucrați cu scula electrică într-o atmosferă cu potențial exploziv în care există lichide inflamabile, gaze inflamabile sau praf. *Instrumentele electrice generează scântei care pot aprinde praful sau vaporii.*

- c) **Țineți copiii și alte persoane la distanță în timp ce folosiți instrumentul electric.** Prin distragere, puteți pierde controlul asupra instrumentului electric.

2. Siguranța electrică

- a) **Ștecherul de racordare al unei electrice trebuie să se potrivească în priză. Ștecherul nu trebuie modificat în niciun fel.** Nu folosiți fișe adaptoare împreună cu scule electrice cu împământare. Ștecherele nemodificate și prizele potrivite reduc riscul de electrocutare.
- b) **Evitați contactul fizic cu suprafețele împământate, cum ar fi conducte, încălzitoare, sobe și frigidere.** Există un risc crescut de electrocutare dacă corpul tău este împământat.
- c) **Păstrați sculele electrice departe de ploaie sau umiditate** Pătrunderea apei într-o unealtă electrică crește riscul de electrocutare.
- d) **Nu folosiți în alt scop cablul de conectare pentru a transporta, pentru a agăța scula electrică sau pentru a scoate ștecherul din priză.** Țineți cablul de alimentare departe de căldură, ulei, margini ascuțite sau părți mobile. Cablurile de alimentare deteriorate sau încurcate cresc riscul de electrocutare.
- e) **Dacă lucrați cu un instrument electric în aer liber, utilizați numai cabluri prelungitoare care sunt adecvate și pentru utilizarea în exterior.** Utilizarea unui prelungitor potrivit pentru uz exterior reduce riscul de electrocutare.
- f) **Dacă funcționarea sculei electrice într-un mediu umed nu poate fi evitată, folosiți un întreruptor de curent rezidual.** Utilizarea unui întreruptor de curent rezidual reduce riscul de electrocutare.

3. Siguranța persoanelor

- a) **Fiți atent, urmăriți ce faci și lucrați sensibil cu un instrument electric.** Nu folosiți un instrument electric atunci când sunteți obosit sau sub influența drogurilor, alcoolului sau a medicamentelor. Un moment de neatenție când folosiți scula electrică poate provoca vătămări grave.
- b) **Purtați echipament individual de protecție și întotdeauna ochelari de protecție.** Purtarea echipamentelor individuale de protecție, cum ar fi o mască de praf, încălțăminte antiderapantă, protecție pentru cap sau urechi, în funcție de tipul și utilizarea instrumentului electric, reduce riscul de rănire personală.
- c) **Evitați pornirea neintenționată.** Asigurați-vă că instrumentul electric este oprit înainte de: conectarea acestuia la sursa de alimentare și / sau la baterie, preluarea sau transportul acestuia. Menținerea degetului pe întrerupător atunci când purtați scula electrică în repaus de lucru, sau când conectați scula electrică la curent poate provoca un accident.
- d) **Îndepărtați instrumentele sau cheile de reglare înainte de a porni scula electrică.** O unealtă sau cheie amplasată într-o parte rotativă a sculei electrice poate provoca vătămări.
- e) **Evitați o postură anormală.** Asigurați-vă o pauză sigură și mențineți echilibrul în permanență. Acest lucru vă permite să controlați mai bine unealta electrică în situații neașteptate.

- f) **Purtați haine adecvate.** Nu purtați haine largi sau bijuterii care atârnă. Păstrați părul și hainele departe de părțile mobile. Îmbrăcămintea largă, bijuteriile care atârnă sau părul lung pot fi prinse de piese în mișcare.
- g) **Dacă se pot instala dispozitive de extragere și colectare a prafului, acestea trebuie conectate și utilizate corect.** Utilizarea unui extractor de praf poate reduce pericolele de praf.
- h) **Nu vă simțiți prea sigur pe dvs. și nu încălcați regulile de siguranță pentru unelte electrice, chiar dacă sunteți familiarizat cu unealta electrică după utilizarea multiplă.** Acțiunea neglijentă poate duce la răni grave în fracțiuni de secundă.

4. Utilizarea și tratarea sculei electrice

- a) **Nu suprasolicitați unealta electrică.** Folosiți instrumentul electric adecvat pentru munca dvs. Cu un instrument de alimentare potrivit, lucrați mai bine și mai în siguranță în intervalul de putere specificat.
- b) **Nu folosiți unelte electrice cu un comutator defect.** Un instrument electric care nu poate fi pornit sau oprit este periculos și trebuie reparat.
- c) **Deconectați ștecherul de rețea de la priză și / sau scoateți un acumulator detașabil înainte de a configura setările dispozitivului, de a schimba piesele de inserție sau de a îndepărta scula electrică.** Această precauție previne pornirea neintenționată a uneltei electrice.
- d) **Nu lăsați uneltele electrice neutilizate la îndemâna copiilor.** Nu permiteți persoanelor să folosească unealta electrică dacă nu le este cunoscută sau nu au citit aceste instrucțiuni. Instrumentele electrice sunt periculoase dacă sunt folosite de oameni fără experiență.
- e) **Întrețineți cu atenție uneltele și instrumentele electrice. Verificați dacă piesele în mișcare funcționează corect și nu se blochează, și dacă piesele sunt rupte sau deteriorate căci astfel pot afecta funcționarea uneltei electrice.** Înainte de a folosi unealta electrică, reparați piesele deteriorate. Multe accidente sunt cauzate de uneltele electrice prost întreținute.
- f) **Mențineți instrumentele de tăiere ascuțite și curate.** Instrumentele de tăiere întreținute cu grijă, astfel muchiile ascuțite devin mai puțin blocante și mai ușor de ghidat.
- g) **Utilizați scula electrică, introduceți instrumente, instrumentele de inserție etc., în conformitate cu aceste instrucțiuni.** Țineți cont de condițiile de muncă și de activitatea care urmează să fie efectuată. Utilizarea de scule electrice pentru alte aplicații decât cele destinate poate duce la situații periculoase.
- h) **Mențineți mânerul și suprafețele de prindere curate și fără ulei și grăsime.** Mânerul alunecoase și suprafețele de prindere alunecoase nu permit funcționarea și controlul sigur al uneltei electrice în situații neprevăzute.

5. Utilizarea și îngrijirea uneltei cu acumulator

- a) **Încărcați acumulatorii doar în încărcătoarele recomandate de producător.** Pentru un aparat de încărcat, care este destinat unui anumit tip de acumulatori, există pericolul de incendiere dacă este folosit cu alți acumulatori.

- b) **Utilizați în uneltele electrice doar acumulatorii prevăzuți pentru acest lucru.** *Utilizarea altor baterii poate provoca vătămări sau incendii.*
- c) **Țineți acumulatorul nefolosit departe de agrafe de birou, monede, chei, cuie, șuruburi sau alte obiecte mici din metal, care ar putea duce la o închidere a contactelor.** *Un scurtcircuit între contactele bateriei poate provoca arsuri sau incendii.*
- d) **În cazul utilizării greșite se poate scurge lichid din acumulator. Evitați contactul cu acesta.** *În caz de contact accidental, clătiți cu apă. Dacă lichidul ajunge în ochi, solicitați asistență medicală suplimentară. Scurgera lichidului acumulatorului poate provoca iritații ale pielii sau arsuri.*
- e) **Nu utilizați o baterie deteriorată sau modificată.** *Acumulatorii avariați sau modificați se pot comporta imprevizibil și pot provoca incendii, explozii sau vătămări.*
- f) **Nu expuneți bateria la foc sau la temperaturi ridicate.** *Incendiul sau temperaturile de peste 130 °C pot provoca o explozie.*
- g) **Respectați toate instrucțiunile de încărcare și nu încărcăți niciodată bateria sau scula fără fir în afara intervalului de temperatură specificat în instrucțiunile de utilizare.** *Încărcarea incorectă sau încărcarea în afara intervalului de temperatură permis poate distruge bateria și crește riscul de incendiu.*



ATENȚIE! PERICOL DE EXPLOZIE! Nu încărcăți niciodată bateriile neîncărcabile.



Protejați acumulatorul de căldură, de exemplu, nu îl lăsați direct în lumina Soarelui, foc, apă și umiditate.



Există pericolul de explozie

Instrucțiuni suplimentare de siguranță

- **Nu folosiți un acumulator deteriorat sau modificat.** *Acumulatorii avariați sau modificați se pot comporta imprevizibil și pot provoca incendii, explozii sau vătămări.*
- **Nu expuneți un acumulator la foc sau la temperaturi ridicate.** *Incendiul sau temperaturile de peste 130°C (265°F) pot provoca o explozie.*
- **Respectați toate instrucțiunile de încărcare și nu încărcăți niciodată bateria sau unealta fără fir în afara intervalului de temperatură specificat în instrucțiunile de utilizare.** *Încărcarea incorectă sau încărcarea în afara intervalului de temperatură permis poate distruge bateria și crește riscul de incendiu.*

6. Service

- a) **Reparați scula electrică numai prin intermediul personalului specializat calificat și numai cu piese de schimb originale.** *Acest lucru asigură menținerea siguranței dispozitivului.*
- b) **Nu întrețineți niciodată bateriile deteriorate.** *Întreaga întreținere a acumulatorului trebuie efectuată numai de către producător sau centre de service autorizate.*

Instrucțiuni speciale de siguranță pentru mașini de găurit și înșurubat

- a) Țineți unealta electrică de suprafețele izolate când executați lucrări, în timpul cărora unealta utilizată poate atinge cabluri electrice ascunse sau propriul cablu de rețea.** *Contactul cu un cablu sub tensiune poate tensiona, de asemenea, părți metalice ale dispozitivului și poate duce la un șoc electric.*

Instrucțiuni de siguranță când se folosesc burghie lungi

- a) Nu lucrați niciodată la o viteză mai mare decât viteza maximă permisă pentru mașină de găurit.** *La viteze mai mari, burghiul se poate îndoi cu ușurință dacă se poate roti liber fără contact cu piesa de prelucrat și poate provoca vătămări.*
- b) Începeți întotdeauna găurirea la viteză mică și în timp ce burghiul este în contact cu piesa de prelucrat.** *La viteze mai mari, burghiul se poate îndoi cu ușurință dacă se poate roti liber fără contact cu piesa de prelucrat și poate provoca vătămări.*
- c) Nu aplicați presiune excesivă și numai în direcție longitudinală spre burghiu.** *Burghiile se pot îndoi și se pot rupe sau pot duce la pierderea controlului și la rănire.*

Instrucțiuni de siguranță pentru încărcător

- Acest dispozitiv poate fi utilizat de copii de 8 ani și peste și de persoane cu capacități fizice, senzoriale sau mentale reduse sau lipsă de experiență și cunoștințe, dacă au fost supravegheate sau instruite în utilizarea în siguranță a dispozitivului și înțeleg pericolele care apar din acestea. Copiii nu au voie să se joace cu dispozitivul. Curățarea și întreținerea nu trebuie efectuate de către copii fără supraveghere.
- În cazul în care cablul de alimentare al acestui echipament este deteriorat, acesta trebuie înlocuit de către producător sau agentul de service sau de o persoană calificată similar, pentru a evita pericolele
- Încărcător este destinat doar pentru uzul în interior.



ATENȚIE! ATENȚIE! Acest încărcător poate încărca numai următoarele baterii: Nr. art. 1291149 și nr. art.: 1291272.



AVERTIZARE! Nu utilizați aparatul cu un cablu, un cablu de alimentare sau o priză deteriorată. Cablurile de alimentare deteriorate prezintă un șoc electric letal.

Comportament în caz de urgență

Familiarizați-vă cu utilizarea acestui produs urmând aceste instrucțiuni. Memorați instrucțiunile de siguranță și asigurați-vă că le respectați. Acest lucru ajută la evitarea riscurilor și a pericolelor.

- a) Aveți întotdeauna grijă atunci când utilizați acest produs, astfel încât să puteți identifica și acționa asupra pericolelor într-un stadiu incipient.** *Intervenția rapidă poate preveni vătămrile grave și pagubele materiale.*
- b) În cazul unei defecțiuni, opriți imediat produsul și deconectați-l de la sursa de alimentare.** *Trebuie verificat de către un tehnician calificat și reparat dacă este necesar înainte de a-l pune în funcțiune.*

Riscuri reziduale:

Instrucțiunile de exploatare pentru acest instrument electric conțin informații detaliate despre lucrul în siguranță cu unelte electrice. Cu toate acestea, fiecare instrument electric are anumite riscuri reziduale care nu pot fi excluse complet chiar și prin dispozitivele de siguranță existente. Utilizați întotdeauna uneltele electrice cu atenția necesară. Riscurile reziduale pot fi de exemplu:

- Atingerea pieselor sau instrumentelor mobile.
- Leziune cauzată de obiecte ricoșate sau piese de lucru.
- Pericol de incendiu dacă motorul nu este ventilat corespunzător.
- Deteriorarea auzului la locul de muncă lucrând fără protecție auditivă. 13
- Deteriorarea plămânilor dacă nu este purtată o protecție respiratorie adecvată.

Munca sigură depinde și de familiaritatea personalului de operare în relația cu instrumentul electric respectiv! Cunoștințele corespunzătoare despre mașină, precum și un comportament prudent în timpul lucrului ajută la minimizarea riscurilor reziduale existente.



AVERTIZARE! Acest produs generează un câmp electromagnetic în timpul funcționării. În anumite circumstanțe, acest câmp poate afecta implanturi medicale active sau pasive.

Pentru a reduce riscul de răni grave sau fatale, recomandăm persoanelor cu implanturi medicale să consulte medicul și producătorul implantului medical înainte de a utiliza produsul.

Instrucțiuni de utilizare

Descrierea pieselor

- | | |
|--|--|
| 1. Mandrină cu întindere rapidă | 8. Comutator pornit / oprit |
| 2. Inel de setare a momentului de rotire | 9. Bec de funcționare LED |
| 3. Schimbător mecanism | 10. Încărcător rapid |
| 4. Comutator de selecție stânga/dreapta | 11. Burghiu (burghiu spiralat HSS), 8x |
| 5a. Afișaj de încărcare acumulator | 12. Biți, 8x |
| 5b. Tasă pentru nivelul acumulatorului | 13. Valiză de depozitare |
| 6. Tastă de declanșare a acumulatorului | 14. LED Verde de control |
| 7. Acumulator | 15. LED Roșu de control |

Înainte de punerea în funcțiune

Pregătire

Verificarea mașinii de găurit și înșurubat cu acumulator și a conținutului din ambalaj.

1. Îndepărtați materialul de ambalaj și foliile de protecție.
2. Verificați dacă mașina de găurit și înșurubat sau piesele au vreun defect. În acest caz nu aveți voie să folosiți mașina de găurit și înșurubat cu acumulator. În acest caz contactați serviciul pentru clienți și agresați-vă filialei Kaufland din apropiere.
3. Verificați caracterul complet al livrării (vezi fig. A și B).

Încărcați acumulatorul (Fig. E)



AVERTIZARE! Pericol de electrocutare! Trageți întotdeauna ștecherul din priză înainte de a scoate sau a introduce acumulatorul din încărcător.



NOTĂ: Nu încărcați niciodată acumulatorul dacă temperatura ambiantă este sub 10°C sau peste 40°C. Dacă un acumulator cu litiu-ion trebuie păstrat o perioadă mai lungă de timp, starea de încărcare trebuie verificată regulat. Starea de încărcare optimă este cuprinsă între 50% și 80% din capacitatea sa. Mediul de depozitare trebuie să fie rece și uscat la o temperatură ambiantă cuprinsă între 10°C și 20°C.

Acumulatorul este preîncărcat doar la un nivel mic. De aceea trebuie să încărcați acumulatorul înainte de prima utilizare. Când afișajul nivelului de încărcare (5a) indică un nivel scăzut (lumină roșie), trebuie să încărcați acumulatorul.

- Introduceți acumulatorul (7) în încărcătorul rapid (10).
- Conectați fișa la priză. LED-ul roșu de control (15) se aprinde.
- LED verde de control (14) semnalează că procesul de încărcare a fost finalizat și că acumulatorul (7) este gata de utilizare.



ATENȚIE!

Dacă utilizați instrumentul electric pentru perioade lungi de timp, bateria (7) se poate încălzi și poate declanșa protecția la temperatură a bateriei (7).

O baterie fierbinte (7) poate fi introdusă direct în încărcătorul rapid (10), dar procesul de încărcare nu începe până când temperatura bateriei s-a răcit la un interval de temperatură acceptabil.

Încărcătorul rapid (10) începe apoi să se încarce automat.

- LED-ul roșu de control (15) se aprinde: bateria (7) se încarcă
- LED-ul verde de control (14) se aprinde:
 - a) bateria (7) este complet încărcată
 - b) bateria (7) este prea fierbinte și este în modul de protecție la temperatură. De îndată ce bateria (7) s-a răcit, începe procesul de încărcare și LED-ul roșu de control (15) se aprinde.
- Opriți încărcătorul timp de cel puțin 15 minute între procesele succesive de încărcare. Pentru a face acest lucru, scoateți ștecherul de alimentare din priză.
- Nu încărcați niciodată un acumulator a doua oară imediat după procesul de încărcare rapidă. Există riscul ca acumulatorul (7) să se supraîncălzească, reducând durata de viață a bateriei.

Analiza problemelor pentru procesul de încărcare a acumulatorului și a încărcătorului rapid

Ecranul LED al acumulatorului	Încărcătorul rapid	Analiza erorii
↓	↓	→
Se aprinde	LED-ul roșu de control se aprinde	acumulatorul se încarcă
	LED-ul verde de control se aprinde	acumulatorul este complet încărcat

Nu se aprinde	LED-ul verde de control se aprinde timp de 20-30 de minute, apoi ledul roșu de control se aprinde	S-a declanșat protecția la temperatură a acumulatorului. Așteptați până când LED-ul roșu de control se aprinde și începe procesul de încărcare
	LED-ul roșu de control se aprinde	Nivelul acumulatorului este scăzut, acumulatorul se încarcă
	LED-ul verde de control se aprinde (permanent)	Bateria poate fi defectă. Vă rugăm să contactați Service Hotline sau un atelier de specialitate

Verificați nivelul acumulatorului

- Pentru a verifica starea bateriei, apăsați butonul de stare a acumulatorului (5b). Starea sau puterea rămasă este afișată în LED-ul afișajului bateriei (6) după cum urmează:
 - ROȘU / PORTOCALIU/ VERDE = încărcare maximă
 - ROȘU / PORTOCALIU = încărcare medie
 - ROȘU = încărcare slabă - reîncărcați acumulatorul

Introduceți / scoateți acumulatorul din dispozitiv

Introduceți pachetul de acumulatori:

- Introduceți acumulatorul (7) în mâner (vezi Fig. C)
- Mașina de găurit și înșurubat este acum pregătită pentru a fi utilizată.

Scoaterea pachetului de acumulatori:

- Apăsați butonul de eliberare a bateriei (6) și scoateți bateria (7).

Utilizare

⚠ ATENȚIE! Pericol de accidentare! Dacă folosiți mașina de găurit și înșurubat necorespunzător, vă puteți accidenta pe dvs. și alte persoane.

- Mașina de găurit se încălzește în timpul funcționării. Atingeți burghiul doar după ce s-a răcit.
- Purtați echipamentul de protecție personal și ochelari de protecție.
- Când este necesar trebuie să folosiți echipamentele de siguranță necesare ca de ex. o mască de praf, pantofi antiderapant, o cască și o protecție a auzului. Astfel diminueați pericolele de accidentare.

⚠ ATENȚIE! Pericol de accidentare în timpul găuririi!

Când găuriți puteți inhala praf și eventual așchii de lemn. Zgomotul poate cauza pierderea auzului.

- Purtați o mască de protecție împotriva prafului.
- Purtați o protecție a auzului

⚠ ATENȚIE!! Pericol de deteriorare! Dacă fantele de aerisire din mașina de găurit și înșurubat cu acumulator sunt acoperite sau dacă se folosesc burghie/biți nepotrivite sau setări greșite pentru material, mașina de găurit și înșurubat cu acumulator și burghiul/biții se pot deteriora

- Nu acoperiți fantele de aerisire. Dacă acoperiți fantele de aerisire în timpul utilizării, stocare căldurii poate deteriora mașina de găurit și înșurubat cu acumulator.
- Utilizați burghiul de metal inclus la livrare doar pentru metal, lemn și material plastic.

Introducerea/scoaterea uneltelor

ATENȚIE! Scoateți acumulatorul (7) sau setați selectorul dreapta/stânga (4) în poziția mijlocie înainte de a introduce unelte.

1. Pentru fixarea burghiilor (11) și a biților (12) în mandrină (1), trebuie să-l rotiți contrar acelor de ceasornic (vezi fig. D). Astfel se deschide mandrina.
2. Alegeți burghiul sau bitul corespunzător și fixați-l în mandrină.
3. Strângeți mandrina rotind în sensul acelor de ceasornic (vezi fig. D).

ATENȚIE! Scoateți acumulatorul (7) sau setați selectorul dreapta/stânga (4) în poziția mijlocie înainte de a introduce unelte.

1. Rotiți mandrina (1) contrar acelor de ceasornic (vezi fig. D).
2. Scoateți unealta din mandrină și puneți-o în caseta de depozitare (13).

Înșurubare și burghiere

1. Dacă doriți să găuriți sau să înșurubați lemn moale, trebuie să marcați mai întâi zona respectivă.
2. Introduceți acumulatorul (7) în mașina de găurit și înșurubat cu acumulator, astfel încât contactele acumulatorului să se fixeze în mașina de găurit și înșurubat cu acumulator. Acumulatorul trebuie să stea bine în mașina de găurit și înșurubat cu acumulator.
3. Fixați burghiul (11) sau bitul dorit (12) (vezi capitolul "fixarea uneltelor").
4. Mașină de găurit și înșurubat cu acumulator dispune de 25 de trepte de turație plus 1 treaptă de găurit. Pentru reglare rotiți inelul de fixare a momentului de turație (2):

- la simbolul (găurire) , dacă doriți să găuriți lemn, material plastic sau metal. Nu folosiți această setare pentru înșurubare.
- la momentul de turație dorit dacă doriți să înșurubați:
 - Moment de turație mic: pentru șuruburi mici și materiale sensibile.
 - Moment de turație mare: pentru șuruburi mari și material rezistente.
 - Veți auzi când se fixează inelul de setare a momentului de turație.

5. Fixați schimbătorul mecanismului (3) la treapta 1 sau 2. Nu apăsați în același timp comutatorul de pornire/oprire (8) și schimbătorul mecanismului pentru a nu deteriora mașina de găurit și înșurubat cu acumulator.

- Treapta 1: 0 la 400 min-1: acest nivel este potrivit pentru înșurubarea și găurirea diametrelor de găuri mari.
- Treapta 2: De la 0 la 1400 min-1: această etapă este potrivită pentru găurirea unor diametre de găuri mici.

6. Prin intermediul comutatorului de selecție dreapta/stânga (4) puteți selecta direcția de rotire a mandrinei (1):

- Apăsați mersul spre dreapta (direcția săgeții spre mandrină), pentru ca mandrina să se rotească în direcția acelor de ceasornic.
- Apăsați mersul spre stânga (direcția săgeții contrar mandrinei) astfel încât mandrina să se rotească contrar acelor de ceasornic.
- Comutatorul de selecție dreapta/stânga dispune de o blocare. Apăsați comutatorul de selecție dreapta/stânga în poziție mijlocie pentru activare.



ATENȚIE! Pericol de accidentare! Comutatorul de selecție dreapta/stânga va fi acționat doar când aparatul este oprit.

7. Fixați:
- burghiul drept pe marcajul uneltei.
 - bitul exact în fantă respectiv în fanta șurubului.
8. Respectați următoarele indicații pentru burghiere și înșurubare:

Înșurubare:	<ul style="list-style-type: none"> • În cazul lemnului moale puteți înșuruba fără a efectua o gaură prealabilă. • În cazul lemnului dur trebuie efectuați o gaură la înșurubare șuruburilor mari. • La șuruburile cu cap înecat trebuie să coborâți gaura. • La șuruburile de lemn cu filet necontinuu trebuie să efectuați o gaură prealabilă de jumătate de lungime de șurub. • Dacă se depășește momentul de rotație prestat, se blochează cuplajul de alunecare rotația mandrinei.
Găurire (generală):	<ul style="list-style-type: none"> • Scoateți burghiul regulat din gaură pentru a lăsa burghiul să se răcească.
Găurire (lemn):	<ul style="list-style-type: none"> • Marcați locul de găurit cu un punctator. • Puneți un bloc de lemn dedesubt sau găuriți din ambele direcții pentru a evita casarea lemnului la găurire. • Utilizați un burghiu de lemn HSS (neinclus în volumul livrării)
Găurire (metal):	<ul style="list-style-type: none"> • Marcați locul de găurit cu un punctator. • Fixați metalul de găurit și puneți un bloc de lemn dedesubt pentru a evita deformările. • Utilizați un burghiu spiralat HSS. • Faceți o gaură prealabilă în cazul unui diametru de burghiere mare cu un burghiu mai mic. • Pentru oțel și aluminiu trebuie să folosiți substanțe de ungere. • Substanța de ungere pentru oțel: ulei • Substanța de ungere pentru aluminiu: terebentină, parafină alamă, cupru, fontă; fără substanță de ungere

9. Apăsați comutatorul de pornire/oprire (8) mai întâi pentru a porni mașina de găurit și înșurubat cu acumulator. Când apăsați comutatorul de pornire/oprire, se aprinde becul LED (9) pentru a ilumina zonele de lucru prost iluminate.
10. Comutatorul de pornire/oprire dispune de o reglare variabilă a vitezei. La o apăsare ușoară a comutatorului de pornire/oprire produsul funcționează cu o turație mica. Cu cât crește presiunea, se mărește și turația. Notă: Frâna de motor integrate asigură o oprire rapidă.
11. Apăsați comutatorul de pornire/oprire după aceea mai puternic. În funcție de solicitare acumulatorul se poate încălzi. Așteptați ca acumulatorul să se răcească între timp.
12. Mențineți comutatorul de pornire/oprire apăsat până când ați terminat lucrul.
13. Modificați dacă este necesar prin comutatorul de selecție dreapta/stânga direcția de rotire a mandrinei pentru a scoate burghiul din gaură.
14. Scoateți burghiul respectiv suportul magnetic pentru biți și biții (vezi capitolul "introducere/scoaterea uneltelor").
15. Apăsați tasta de declanșare (6) a acumulatorului și scoateți acumulatorul din mașina de găurit și înșurubat cu acumulator.
16. Depozitați mașina de găurit și înșurubat cu acumulator și accesoriile corespunzător în caseta de depozitare (13).

Desfacerea blocării

Urmați următorii pași pentru înlăturarea blocării:

1. Dacă se blochează mașina de găurit și înșurubat cu acumulator, eliberați comutatorul de pornire/oprire (8) și scoateți burghiul (11) din gaură.
2. Verificați dacă blocarea a fost cauzată de mașina de găurit și înșurubat cu acumulator apăsând puțin pe comutatorul de pornire/oprire. Nu îndreptați mașina de găurit și înșurubat cu acumulator spre dvs. sau alte persoane sau animale.
 - Dacă nu pornește mașina de găurit și înșurubat cu acumulator, urmează indicațiile din capitolul "înlăturarea erorilor" punctul 1.
 - Dacă mașina de găurit și înșurubat cu acumulator funcționează impecabil, urmați următorii pași din acest capitol.
3. Pentru înșurubare fixați momentul inelului de fixare a momentului de turație (2) la un moment de turație mai mare.
4. Apăsăți comutatorul de pornire/oprire în totalitate și exercitați puțină presiune pe mașina de găurit și înșurubat cu acumulator.
5. Efectuați pauze între timp și scoateți burghiul din gaură, astfel încât să se răcească.
6. Repetați pașii 4 și 5 până când s-a desprins blocarea.

Înlăturarea erorilor

Unele erori pot lua naștere din greșeli mici, pe care le puteți înlătura personal. Respectați indicațiile din următorul tabel. Dacă nu se poate înlătura eroare de la mașina de găurit și înșurubat cu acumulator, contactați serviciul pentru clienți. Nu reparați mașina de găurit și înșurubat cu acumulator pe cont propriu.

Problemă	Cauze posibile	Soluție
Mașina de găurit și înșurubat cu acumulator nu poate fi pornită.	Puterea acumulatorului este prea slabă.	Încărcați acumulatorul (7) (capitolul "încărcarea acumulatorului")
	Verificați dacă acumulatorul este bine fixat.	Introduceți acumulatorul așa de mult în mașina de găurit și înșurubat cu acumulator până când s-a blocat.
	Comutatorul de selectare dreapta/stânga este în poziția de mijloc.	Apăsăți comutatorul de selecție dreapta/stânga (4) în totalitate.
	Acumulatorul este prea fierbinte și s-a declanșat protecția termică a acumulatorului.	Așteptați până când temperatura acumulatorului a scăzut, înainte de a putea folosi din nou dispozitivul.

Acumulatorul nu se încarcă.	Verificați dacă acumulatorul este bine fixat.	Împingeți acumulatorul (7) astfel în încărcător (10) încât contactele acumulatorului să se prindă în încărcător. Acumulatorul trebuie să se blocheze în încărcător.
	Nu s-a introdus bine ștecherul.	Verificați ștecherul de rețea în privința stabilității.
	Priza nu are curent.	Verificați priza punând un alt aparat în priză.
	Acumulatorul sau încărcătorul este defect.	Adresați-vă serviciului pentru clienți.
	Acumulatorul este prea fierbinte și s-a declanșat protecția termică a acumulatorului.	Așteptați până când temperatura acumulatorului a scăzut, înainte ca acumulatorul să poată fi încărcat.

Întreținere și depozitare

- Burghiul fără fir nu necesită întreținere.
- Dacă nu utilizați aparatul o perioadă îndelungată, scoateți-l de pe dispozitiv și depozitați-l într-un loc curat și uscat, fără ai fi în lumina directă a Soarelui.
- Temperatura optimă de depozitare a aparatului și acumulatorului este cuprinsă între 10°C și 20°C.
- Temperatura optimă de lucru a aparatului și acumulatorului este cuprinsă între 10°C și 50°C.
- Dacă un acumulator cu litiu-ion trebuie păstrat o perioadă mai lungă de timp, starea de încărcare trebuie verificată regulat. Starea de încărcare optimă este cuprinsă între 50% și 80% din capacitatea sa. Clima optimă de depozitare este rece și uscată.
- Nu efectuați niciodată mentenanță acumulatorilor deteriorați.

Întreținerea acumulatorilor trebuie efectuată numai de către un atelier specializat.

Notă: Piesele de schimb care nu sunt listate (de ex. Baterie, încărcător) pot fi comandate prin intermediul liniei noastre de asistență (vezi capitolul „Service”).

Curățare și îngrijire



ATENȚIE! Scoateți întotdeauna acumulatorul din dispozitiv înainte de a-l curăța.

- Păstrați întotdeauna aparatul curat, uscat și fără ulei sau grăsimi fie.
- Nu au voie să pătrundă lichide în interiorul aparatului.
- Folosiți o cârpă moale pentru a curăța carcasa. Nu folosiți niciodată benzină, solvenți sau produse de curățat care atacă plasticul.
- Asigurați-vă că mașina de găurit și înșurubat și accesoriile sunt uscate în totalitate.
- Îndepărtați praful și așchiile, suflându-le cu aer comprimat sau cu o perie.
- Scoateți bateriile goale din dispozitiv!
- Nu încărcați bateriile neîncărcabile!
- Terminalele de alimentare nu trebuie să fie scurtcircuitate!
- Nu aruncați bateriile pentru a fi aruncate în foc!
- A se păstra în afara razei de acțiune a copiilor!

Eliminare



Eliminați ambalajul

Ambalajul produsului este format din materiale reciclabile. Eliminați materialele de ambalare în conformitate cu etichetarea lor în punctele de colectare publică sau în conformitate cu specificațiile specifice țării.



Instrucțiuni de eliminare a articolelor electrice

Nu aruncați aparate electrice împreună cu deșeurile menajere. Conform Directivei Europene 2012/19 / UE privind deșeurile de echipamente electrice și electronice și punerea în aplicare a acesteia în legislația națională, echipamentele electrice folosite trebuie colectate separat și trimise pentru reciclare ecologică.

Alternative de reciclare la cererea de retur:

Proprietarul dispozitivului electric este în mod alternativ obligat să participe la reciclarea corespunzătoare în cazul renunțării la proprietate asupra dispozitivului în loc de returnare. În acest scop, vechiul dispozitiv poate fi, de asemenea, lăsat într-un punct de preluare, care efectuează o eliminare în sensul Legii naționale privind substanțele închise și a gestionării deșeurilor. Nu sunt incluse accesorii, nu atașați componente electrice la aparate vechi.

Note despre articolele cu baterie

- Vă rugăm să urmați instrucțiunile producătorului de baterii!
- Folosiți numai bateriile recomandate sau un tip similar!
- Nu folosiți diferite tipuri de baterii sau baterii noi și folosite împreună!
- Asigurați polaritatea corectă la introducerea bateriilor!
- Scoateți bateriile din dispozitiv dacă nu vor fi utilizate pentru o perioadă mai lungă!



Li-Ion

Eliminarea acumulatorului

Acumulatorii nu se elimină împreună cu deșeurile menajere. Ca consumator, sunteți obligat legal să returnați bateriile uzate. Puteți returna bateriile vechi într-un punct public de colectare din comunitatea dvs. sau din magazine. Bateriile conțin poluanți care pot contamina mediul înconjurător prin eliminarea necorespunzătoare și afectează sănătatea umană. Îndepărtați acumulatorul din aparatul electric înainte de a-l elimina.

Instrucțiuni suplimentare de eliminare

Returnați, astfel încât reutilizarea sau recuperarea sa ulterioară să nu fie afectată. Aparatele electrice vechi pot conține substanțe nocive. Manevrarea incorectă sau deteriorarea dispozitivului poate duce la afectarea sănătății sau contaminarea apei și a solului atunci când dispozitivul este ulterior utilizat.

Date tehnice

Model:	1342573
Tip:	Mașină de găurit și înșurubat cu acumulator
Tensiune nominală:	20 V === (Curent continuu)
Viteză de mers în gol:	1. Treaptă: 0 până la 400 min ⁻¹ 2. Treaptă: 0 până la 1400 min ⁻¹
Turație max.	35 Nm (în metal) 25 Nm (în lemn)
Diametrul maxim de găurire:	10 mm (în metal) 30 mm (în lemn)
Interval de întindere a mandrinei:	1,5 – 13 mm
Protecție:	IPX0

Accesorii:	
burghie spiralate HSS:	1,5 mm, 2,5 mm, 3 mm, 4 mm, 5 mm, 6 mm, 8 mm, 10 mm
Biți	PZ: 0 / 1 / 2 PH: 0 / 1 / 2 SL: 5 / 6

- Acest încărcător rapid de unelte este destinat numai încărcării acumulateoarelor din seria „20V Power Tools” Nr. art. 1291149 și nr. art.: 1291272

20V ONE
BATTERY
FOR ALL

Model:	1342573 / 1291149
Tip:	Acumulator litiu-ion
Tensiune nominală:	20 V === (Curent continuu)
Capacitate	2,0Ah
Celule:	5
Protecție:	IPX0

Model:	1291272
Tip:	Acumulator litiu-ion
Tensiune nominală:	20 V  (Curent continuu)
Capacitate	4,0Ah
Celule:	10
Protecție:	IPX0

- Pentru a încărca acumulatorul, utilizați numai încărcătoare rapide de baterii din „familia „20V Power Tools”: Nr. art. 1291289



Model:	1342573 / 1291289
---------------	-------------------

Intrare

Tensiune nominală:	220-240 V ~ (curent alternativ) , 50 Hz, 0,4 A
Siguranță (interior):	3,15 A 

Ieșire

Tensiune nominală:	21V  (Curent continuu)
Curent nominal:	2,5 A
Durată de încărcare:	Aproximativ 60 minute (2, 0Ah) Aproximativ 120 minute (4, 0Ah)
Clasa de protecție:	II /  (Izolare dublă)

Valorile de emisie de zgomot

Nivelul presiunii sonore L_{pA} :	71,4 dB (A)
Incertitudine K_{pA} :	5 dB
Nivel de putere sonoră L_{WA} :	82,4 dB (A)
Nesiguranță K: K_{WA} :	5 dB

Purtați o protecție pentru urechi! Zgomotul poate cauza pierderea auzului.

Valoare de emisii a vibrațiilor

Valoare de emisii a vibrațiilor (Găurit în metal) a_h :	1,639 m/s ²
Nesiguranță K:	1,5 m/s ²

Indicație!

- Valoarea indicată de vibrații a fost măsurată cu o metodă standard de verificare și se poate utiliza pentru comparația cu o altă unealtă.
- Acesta este potrivit și pentru aprecierea preliminară la vibrații.

! AVERTIZARE!

- Emisiile de vibrații și zgomot în timpul utilizării efective a sculei electrice pot devia de la valorile de indicație, în funcție de modul în care este utilizată scula electrică, în special, ce tip de piesă este prelucrată.
- Încercați să mențineți sarcina cât mai mică posibil. Printre măsurile exemplare pentru reducerea expunerii se numără purtarea de mănuși în timpul utilizării instrumentului și limitarea orelor de lucru. Toate părțile ciclului de funcționare trebuie să fie luate în considerare (de exemplu, momentele în care unitatea electrică este oprită și cele în care este pornită, dar funcționează fără sarcină).

Service**! AVERTIZARE!**

- Solicitați repararea dispozitivelor de către centrul de service sau de către un electrician calificat folosind doar piese de schimb originale. Acest lucru asigură menținerea siguranței dispozitivului.
- Înlocuiți întotdeauna ștecherul sau cablul de alimentare al încărcătorului de către producătorul dispozitivului sau serviciul său de asistență pentru clienți. Acest lucru asigură menținerea siguranței dispozitivului.

Pentru piese de schimb sau reparații, vă rugăm să contactați partenerul nostru de service:

SWAP-Europe Service Hotline:

- Germania: +4932221853206
- Croația: +38513000672
- Cehia: +420228886070
- Polonia: +48221043761
- România/ Moldova: +40316300310
- Slovacia: +421233006911
- Bulgaria: +35924917348

Website: services.swap-europe.com

E-mail: contact@swap-europe.com

Notă: Toate cererile de reparații sunt mai întâi verificate și validate de SWAP, apoi executate și transmise către stațiile de reparații după cum este necesar.

Declarația CE de conformitate

Informații și standarde pot fi găsite în Declarația de conformitate CE anexată

Scanează și descoperă!
www.kaufland.swap-europe.com

GARANȚIE

3 ANI

- + Informațiile produsului
- + Instrucțiuni
- + Piese de schimb
- + Servicii post-vânzare

Všetky výrobky a nabíjačky
Countryside® a **MyProject®** série „20V
 Power Tools“ sú kompatibilné s Li-Ion
 akumulátorom výr. Č.: 1291149 a výr.
 Č.: 1291272

20V ONE
 BATTERY
 FOR ALL

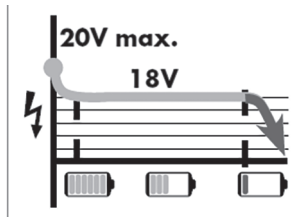

Obsah

Pred prvým použitím	96
Rozsah dodávky	96
Vysvetlenie symbolov.....	96
Účel použitia.....	97
Bezpečnosť.....	99
Návod na obsluhu	104
Riešenie problémov	108
Údržba a uskladnenie.....	109
Čistenie a starostlivosť	109
Odstránenie.....	110
Technické údaje	111
Servis	113
ES vyhlásenie o zhode	113

Pred prvým použitím

Pred používaním výrobku sa oboznámte so všetkými pokynmi na obsluhu a bezpečnostnými pokynmi. Používajte výrobok iba podľa opisu a uvedeného účelu použitia. Tento návod na obsluhu uschovajte pre neskoršie použitie. Ak odovzdáte výrobok tretej osobe, odovzdajte jej aj všetky podklady k výrobku.

DÔLEŽITÉ, NÁVOD USCHOVAJTE PRE NESKORŠIE POUŽITIE A DÔKLADNE SI HO PREČÍTAJTE!

Rozsah dodávky

- 1 akumulátorový víťací skrutkovač
- 16-dielna súprava bitov a vrtákov
- 1 úložný kufrík
- 1x 20 V lítium-iónový akumulátor 2,0 Ah
- 1x rýchlonabíjačka
- 1 návod na obsluhu

Skontrolujte výrobok na úplnosť dielov, ako aj na prepravné poškodenie.

Poškodený výrobok nepoužívajte! V prípade poškodenia sa obráťte na svoju predajňu Kaufland.

Vysvetlenie symbolov

V tomto návode na obsluhu, na výrobku a na obale sú použité nasledujúce označenia a symboly



Pred prvým použitím si prečítajte návod na obsluhu!



Výstraha! Toto označenie označuje nebezpečenstvo so stredným stupňom, ktoré môže v prípade, že sa mu nepredídne, viesť k smrti alebo ťažkým zraneniam.



Pozor! Toto označenie varuje pred možnými vecnými škodami.



Noste ochranu zraku.



Noste ochranu sluchu.



Nehádzať do ohňa!



Nehádzať do vody.



Nevystavujte teplotám nad 50 °C.



Týmto symbolom označené výrobky spĺňajú všetky príslušné európske predpisy.



Tento symbol Vám poskytne užitočné dodatočné informácie ohľadom montáže alebo prevádzky.



Týmto symbolom označené elektrické výrobky zodpovedajú ochrannej triede II (dvojité izolácia).



Elektrické a elektronické zariadenia nevyhadzujte do domového odpadu!



Lítium-iónový akumulátor nevyhadzujte do domového odpadu!



Akumulátor nehádzte do záchoda!



Ochrana proti prehriatiu



Nabíjačku používajte iba v interiéri.

Účel použitia

Používajte výrobok iba na určený účel použitia. Iné použitie alebo úpravy výrobku sú v rozpore s účelom použitia a môžu viesť k zraneniam a poškodeniam. Výrobca nepreberá zodpovednosť za škody, ktoré vznikli následkom použitia v rozpore s účelom použitia. Výrobok nie je určený na komerčné použitie.

Akumulátorový vrtací skrutkovač je vhodný iba na vrtanie a skrutkovanie do dreva, plastu a kovu. Akumulátorový vrtací skrutkovač sa smie používať iba pri dodržiavaní tohto návodu a na uvedený účel. Akékoľvek iné použitie nie je dovolené. K účelu použitia patrí aj dodržiavanie bezpečnostných pokynov a pokynov v návode na obsluhu.

Smie sa používať iba príslušenstvo určené pre tento akumulátorový vrtací skrutkovač.

Osoby, ktoré používajú a vykonávajú údržbu akumulátorového vrtacieho skrutkovača, musia byť oboznámené s výrobkom a informované o možných nebezpečenstvách. Okrem toho je potrebné dodržiavať všetky platné predpisy bezpečnosti práce. Je potrebné dbať na ďalšie všeobecné smernice ohľadom zdravia a bezpečnosti pri práci.

Výrobca nepreberá záruku za škody vzniknuté úpravami akumulátorového vrtacieho skrutkovača. Nasledujúce použitia sú vyslovene zakázané a budú považované za použitie v rozpore s účelom použitia:

- použitie akumulátorového vrtacieho skrutkovača na iný, než určený účel,
- nedodrížavanie bezpečnostných pokynov a varovaní, ako aj pokynov na montáž, používanie, údržbu a čistenie, ktoré sú uvedené v tomto návode na obsluhu,
- pri nedodržaní akéhokoľvek predpisu ohľadom bezpečnosti a ochrany zdravia pri práci, ktoré je potrebné dodržiavať predovšetkým a/alebo všeobecne pri používaní tohto akumulátorového vrtacieho skrutkovača,
- pri použití príslušenstva a náhradných dielov, ktoré nie sú určené pre tento akumulátorový vrtací skrutkovač,
- úpravy akumulátorového vrtacieho skrutkovača,
- opravy akumulátorového vrtacieho skrutkovača, ktoré boli vykonané inou osobou, ako výrobcom alebo kvalifikovaným odborníkom,
- komerčne, priemyselné alebo remeselné použitie akumulátorového vrtacieho skrutkovača,
- prevádzka alebo údržba akumulátorového vrtacieho skrutkovača osobami, ktoré nie sú oboznámené s jeho používaním a/alebo nepoznajú nebezpečenstvá s ním spojené.

Zvyškové nebezpečenstvo

Napriek správne použitiu nie je možné úplne vylúčiť určité nebezpečenstvá.

Vzhľadom na konštrukciu akumulátorového vrtacieho skrutkovača môžu vzniknúť nasledujúce nebezpečenstvá:

- v prípade dlhšieho používania výrobku alebo nesprávneho vedenia a údržby poškodenie zdravia spojené s vibráciami,
- aby ste predišli zraneniam a vecným škodám, ktoré vzniknú odletujúcimi dielmi alebo držiakmi nástrojov, ktoré prasknú pri používaní,
- poškodenie zdravia prácou s jedovatými látkami alebo takými, ktoré predstavujú nebezpečenstvo pre zdravie (napr. azbest).

POZOR! Pri používaní elektrického náradia je potrebné za účelom ochrany proti úrazu elektrickým prúdom, zranením a požiarom prijať nasledujúce základné bezpečnostné opatrenia. Pred používaním elektrického náradia dbajte na všetky tieto pokyny a uložte ich na bezpečnom mieste. Ak nebudete dôsledne dbať na nasledujúce pokyny, môže to viesť k úrazu elektrickým prúdom, požiaru a/alebo ťažkým zraneniam.

Pred začiatkom práce je potrebné, aby si každý používateľ dôkladne prečítal návod na obsluhu a predovšetkým bezpečnostné pokyny a dbal na ne.

Tento výrobok smú používať iba osoby, ktoré sú oboznámené s používaním akumulátorového vrtacieho skrutkovača a s tým spojeným nebezpečenstvom.

Výrobca tohto akumulátorového vrtacieho skrutkovača neručí za škody alebo zranenia, ktoré vznikli na samotnom výrobku, a síce v nasledujúcich prípadoch:

- nesprávne používanie,
- nedodrížavanie návodu na obsluhu,
- opravy tretími osobami, neautorizovanými servismi,
- montáž alebo výmena neoriginálnych náhradných dielov,
- poruchy elektrického systému v dôsledku nedodrížavania smerníc a predpisov ohľadom elektriny.

Dodatočne k bezpečnostným pokynom uvedeným v tomto návode na obsluhu by ste mali bezpodmienečne dbať aj na platné predpisy ohľadom používania akumulátorového vrtacieho skrutkovača.

Dodatočne k bezpečnostným pokynom uvedeným v tomto návode na obsluhu a platným predpisom je potrebné dbať aj na všeobecne platné technické pravidlá pri prevádzke akumulátorového vrtacieho skrutkovača.

Bezpečnosť

Pred prvým použitím výrobku si dôkladne prečítajte nasledujúce bezpečnostné pokyny. Pre bezpečné používanie dbajte na všetky nasledujúce bezpečnostné pokyny.



Výstraha!

- **Nebezpečenstvo zranenia detí a malých detí!**

Nenechávajte deti nikdy v prítomnosti obalového materiálu bez dozoru! Hrozí nebezpečenstvo udusenía, deti podceňujú často nebezpečenstvo! Nebezpečenstvo ohrozenia života a zranenia dojsť a detí!

- **Pozor, nebezpečenstvo zranenia!**

Uistite sa, že sú všetky diely nepoškodené. Poškodené diely môžu ovplyvniť bezpečnosť a stabilitu.

- **Všeobecné bezpečnostné pokyny**

Pred používaním výrobku dbajte na jeho stabilitu. Používajte výrobok správne a iba na uvedený účel použitia. Všetky diely držte mimo dosahu otvoreného ohňa.

Bezpečnostné pokyny

- **NEBEZPEČENSTVO OHROZENIA ŽIVOTA!** Batérie môžu pri prehltnutí predstavovať nebezpečenstvo života. Ak dôjde k prehltnutiu batérie, okamžite vyhľadajte lekársku pomoc.
- Nevystavujte výrobok nikdy vysokým teplotám a vlhkosti, inak by mohlo dôjsť k jeho poškodeniu.



Všeobecné bezpečnostné pokyny pre elektrické náradie

Výstraha! Prečítajte si všetky bezpečnostné pokyny, pokyny, zobrazenia a technické údaje k tomuto elektrickému náradíu. Nedodržiavanie nasledujúcich pokynov môže viesť k úrazu elektrickým prúdom, požiaru a/alebo vážnym zraneniam.

Všetky bezpečnostné pokyny a návod uschovajte pre budúce použitie. V bezpečnostných pokynoch používaný pojem „elektrické náradie“ sa vzťahuje na elektrické náradie napájané zo siete (s prírodným káblom) a napájané z akumulátora (bez prírodného kábla).

1. Bezpečnosť v pracovnom priestore

- Udržiavajte pracovný priestor čistý a dobre osvetlený.** *Neporiadok a zlé osvetlenie v pracovnom priestore môže mať za následok úrazy.*
- Nepracujte s elektrickým náradím vo výbušnom prostredí, v ktorom sa nachádzajú horľavé tekutiny, plyny alebo prach.** *Elektrické náradie vydáva iskry, ktoré môžu zapáliť prach alebo výpary.*

c) **Pri používaní elektrického náradia držte mimo dosahu deti a okolo stojace osoby.** *Pri nepozornosti by ste mohli stratiť kontrolu nad elektrickým náradím.*

2. Elektrická bezpečnosť

a) **Sietová zástrčka elektrického náradia musí byť vhodná do sietovej zásuvky.** *Zástrčka nesmie byť žiadnym spôsobom upravovaná. Pri uzemnenom elektrickom náradí nepoužívajte zástrčky s adaptérom. Použitím neupravených zástrčiek a vhodných zásuviek predídete nebezpečenstvu úrazu elektrickým prúdom.*

b) **Vyhýbajte sa telesnému kontaktu s uzemnenými plochami, ako sú napr. rúry, radiátory, sporáky alebo chladničky.** *Pri kontakte s uzemnenými plochami hrozí zvýšené nebezpečenstvo úrazu elektrickým prúdom.*

c) **Elektrické náradie nevystavujte dažďu alebo vlhkosti.** *Po vniknutí vody do elektrického náradia hrozí zvýšené nebezpečenstvo úrazu elektrickým prúdom.*

d) **Nepoužívajte kábel na iný účel; nenoste alebo nezavesujte elektrické náradie za prírodný kábel a nepoužívajte ho na vyťahovanie zástrčky zo zásuvky.** *Chráňte prírodný kábel pred teplom, olejom, ostrými hranami a pohyblivými časťami. Poškodené alebo zamotané prírodné káble zvyšujú nebezpečenstvo úrazu elektrickým prúdom.*

e) **Pri použití elektrického náradia v exteriéri používajte iba na to vhodný predĺžovací kábel, ktorý je určený aj na použitie v exteriéri.** *Použitím predĺžovacieho kábla vhodného na použitie v exteriéri predídete nebezpečenstvu úrazu elektrickým prúdom.*

f) **Ak sa nedá vyhnúť použitiu elektrického náradia vo vlhkom prostredí, používajte prúdový chránič.** *Použitie prúdového chrániča znižuje nebezpečenstvo úrazu elektrickým prúdom.*

3. Bezpečnosť osôb

a) **Buďte pozorný a dávajte pozor čo robíte a pri práci s elektrickým náradím postupujte rozvážne.** *Elektrické náradie nepoužívajte, ak ste unavený alebo pod vplyvom drog, alkoholu alebo liekov. Aj malá chvíľka nepozornosti pri používaní elektrického náradia môže viesť k vážnym zraneniam.*

b) **Noste osobné ochranné prostriedky a vždy ochranné okuliare.** *Nosením osobných ochranných prostriedkov podľa spôsobu použitia elektrického náradia, ako je respirátor proti prachu, protišmyková obuv, prilba a ochrana sluchu, znížite nebezpečenstvo zranenia.*

c) **Zabráňte neúmyselnému zapnutiu.** *Pred zapojením elektrického náradia do zásuvky a/alebo k akumulátoru, jeho uchopením alebo nosením sa uistite, že je vypnuté. Pri nosení elektrického náradia pripojeného do siete ho nedržte prstom za vypínač alebo nepripájajte sieťovú zástrčku do zásuvky so zapnutým vypínačom, mohlo by to viesť k nehodám.*

d) **Pred zapnutím elektrického náradia odstráňte kľúče a nástroje použité na nastavenie.** *Ak zostanú v otáčajúcej sa časti elektrického náradia nástroje alebo kľúče, môže to viesť k zraneniam.*

e) **Vyhýbajte sa nesprávnemu držaniu tela. Zabezpečte správny postoj a udržiavajte rovnováhu.** *V neočakávaných situáciách tak lepšie zachováte kontrolu nad elektrickým náradím.*

- f) **Noste vhodný odev. Nenoste voľné oblečenie a šperky.** *Vlasy a oblečenie držte v dostatočnej vzdialenosti od pohyblivých častí. Voľné oblečenie, šperky alebo dlhé vlasy by mohli byť zachytené pohyblivými časťami.*
- g) **Ak je možné namontovať zariadenia na odsávanie a zachytávanie prachu, je ich potrebné pripojiť a správne používať.** *Používanie zariadenia na zachytávanie prachu môže znížiť nebezpečenstvo spojené s prachom.*
- h) **Neuspokojte sa s falošným pocitom bezpečnosti a neignorujte bezpečnostné pravidlá pre elektrické náradie, aj keď ste po mnohonásobnom používaní už oboznámený s elektrickým náradím.** *Neopatrné zaobchádzanie môže viesť aj v zlomku sekundy k ťažkým zraneniam.*

4. Používanie elektrického náradia a zaobchádzanie s ním

- a) **Elektrické náradie nepreťažujte.** *Na zamýšľané použitie používajte správne elektrické náradie. Správne náradie pracuje lepšie a bezpečnejšie v udávanej oblasti výkonu.*
- b) **Elektrické náradie nepoužívajte, ak je chybný vypínač.** *Každé elektrické náradie, ktoré nie je možné ovládať vypínačom, je nebezpečné a musí byť opravené.*
- c) **Pred vykonaním nastavení, výmenou príslušenstva alebo odložením elektrického náradia vytiahnite sieťovú zástrčku zo zásuvky a/alebo vyberte vyberateľný akumulátor.** *Týmto bezpečnostným opatrením zabránite neúmyselnému zapnutiu elektrického náradia.*
- d) **Nepoužívané elektrické náradie uložte mimo dosahu detí. Nedovoľte používať toto elektrické náradie osobám, ktoré nie sú oboznámené s používaním elektrického náradia alebo s týmito pokynmi.** *Elektrické náradie v rukách neskúsených osôb je nebezpečné.*
- e) **O elektrické náradie a nástroj sa adekvátne starajte. Skontrolujte, či pohyblivé časti fungujú bezchybne a nezasekávajú sa, či nie sú diely zlomené alebo tak poškodené, že by to mohlo ovplyvniť správne používanie elektrického náradia.** *Pred používaním elektrického náradia nechajte poškodené diely opraviť. Veľa úrazov je spôsobených používaním nesprávne udržiavaného elektrického náradia.*
- f) **Udržiavajte rezné nástroje ostré a čisté.** *Správne udržiavané rezné nástroje s ostrými reznými hranami sa tak ľahko nezaseknú a sú lepšie ovládateľné.*
- g) **Používajte elektrické náradie, príslušenstvo, nástroje a pod. v zmysle týchto pokynov. Zohľadnite pri tom pracovné podmienky a vykonávanú činnosť.** *Používanie elektrického náradia na iný ako určený účel je nebezpečné.*
- h) **Držadlá a úchopné plochy udržiavajte suché, čisté a bez oleja a tuku.** *Šmyklivé držadlá a úchopné plochy neumožňujú bezpečné ovládanie a kontrolu elektrického náradia v neočakávaných situáciách.*

5. Používanie a zaobchádzanie s akumulátorovým náradím

- a) **Akumulátory nabíjajte iba v nabíjačkách odporúčaných výrobcom.** *Pri nabíjačke, ktorá je určená iba pre určitý typ akumulátorov, hrozí v prípade používania s inými akumulátormi nebezpečenstvo požiaru.*

- b) **Používajte v elektrickom náradí iba na to určené akumulátory.** Použitie iných akumulátorov môže viesť k zraneniam a nebezpečenstvu požiaru.
- c) **Nepoužívaný akumulátor držte mimo dosahu kancelárskych spíniok, mincí, kľúčov, klinčov, skrutiek alebo iných kovových predmetov, ktoré by mohli spôsobiť skratovanie kontaktov.** Skrat medzi kontaktmi akumulátora môže viesť k popáleninám alebo požiaru.
- d) **Pri nesprávnom používaní môže z akumulátora unikať tekutina. Vyhýbajte sa kontaktu s ním.** Pri náhodnom kontakte opláchnite postihnuté miesta vodou. V prípade zasiahnutia očí tekutinou vyhľadajte dodatočne lekársku pomoc. Unikajúca tekutina akumulátora môže viesť k podráždeniu pokožky alebo popáleninám.
- e) **Nepoužívajte poškodený alebo upravený akumulátor.** Poškodené alebo upravené akumulátory sa môžu správať nepredvídateľne a viesť k nebezpečenstvu požiaru, výbuchu alebo zranenia.
- f) **Nevystavujte akumulátor ohňu alebo vysokým teplotám.** Oheň alebo teploty nad 130 °C môžu viesť k výbuchu.
- g) **Postupujte podľa pokynov pre nabíjanie a nenabíjajte akumulátor alebo akumulátorové náradie nikdy mimo teplotného rozsahu uvedenom v návode na obsluhu.** Nesprávne nabíjanie alebo nabíjanie mimo dovoleného teplotného rozsahu môže viesť k zničeniu akumulátora a zvýšiť nebezpečenstvo požiaru.



UPOZORNENIE! NEBEZPEČENSTVO VÝBUCHU! Nikdy nenabíjajte nenabíjateľné batérie.



Chránite akumulátor pred teplom, napr. aj pred nepretržitým slnečným žiarením, ohňom, vodou a vlhkosťou.



Hrozí nebezpečenstvo výbuchu.

Ďalšie bezpečnostné pokyny

- **Nepoužívajte poškodený alebo upravený akumulátor.** Poškodené alebo upravené akumulátory sa môžu správať nepredvídateľne a viesť k nebezpečenstvu požiaru, výbuchu alebo zranenia.
- **Nevystavujte akumulátor ohňu alebo vysokým teplotám.** Oheň alebo teploty nad 130 °C môžu viesť k výbuchu.
- **Postupujte podľa pokynov pre nabíjanie a nenabíjajte akumulátor alebo akumulátorové náradie nikdy mimo teplotného rozsahu uvedenom v návode na obsluhu.** Nesprávne nabíjanie alebo nabíjanie mimo dovoleného teplotného rozsahu môže viesť k zničeniu akumulátora a zvýšiť nebezpečenstvo požiaru.

6. Servis

- a) **Nechajte vaše elektrické náradie opraviť iba kvalifikovaným odborníkom a iba za použitia originálnych náhradných dielov.** Zabezpečíte tak bezpečnosť elektrického náradia.

- b) **Nevykonávajte nikdy údržbu poškodených akumulátorov.** Akúkoľvek údržbu akumulátorov by mal vykonávať iba výrobca alebo ním poverený servis.

Špeciálne bezpečnostné pokyny pre vŕtacie skrutkovače

Bezpečnostné pokyny pre všetky použitia

- a) **Držte elektrické náradie iba za izolované držadlá, ak vykonávate práce, pri ktorých môžu nástroj alebo skrutky zasiahnuť skryté elektrické vedenia.** Kontakt s elektrickým vedením pod prúdom môže vystaviť aj kovové časti náradia elektrickému prúdu a viesť k úrazu elektrickým prúdom.

Bezpečnostné pokyny pre použitie dlhých vrtákov

- a) **V žiadnom prípade nepracujte s vyššími, ako pre vrták prípustnými otáčkami.** Pri vyšších otáčkach sa môže vrták mierne ohnúť, ak sa voľne otáča bez kontaktu s obrobkom a viesť k zraneniam.
- b) **Začnite vrtanie vždy s nízkymi otáčkami a keď je vrták v kontakte s obrobkom.** Pri vyšších otáčkach sa môže vrták mierne ohnúť, ak sa voľne otáča bez kontaktu s obrobkom a viesť k zraneniam.
- c) **Príliš netlačte a tlačte iba v pozdĺžnom smere k vrtáku.** Vrtáky sa môžu zohnúť a tým zlomiť alebo viesť k strate kontroly a zraneniam.

Bezpečnostné pokyny pre nabíjačky

- Tento výrobok smú používať deti od 8 rokov alebo osoby s obmedzenými fyzickými, zmyslovými alebo duševnými schopnosťami alebo s nedostatkom skúseností alebo vedomostí s používaním výrobku, iba ak by boli pod dohľadom alebo dostali pokyny, ako výrobok bezpečne používať a porozumeli z toho plynúcim nebezpečenstvám. Deti sa s výrobkom nesmú hrať. Čistenie a užívateľskú údržbu nesmú vykonávať deti bez dohľadu.
- Ak je prírodný kábel tohto výrobku poškodený, musí byť vymenený výrobcom, jeho zákazníckym servisom alebo inou kvalifikovanou osobou, aby sa predišlo nebezpečenstvu.
- Nabíjačka je vhodná iba na používanie v interiéri.



POZOR! Táto nabíjačka dokáže nabíjať len nasledujúce batérie: Výr. č.: 1291149 a výr. č.: 1291272.



Výstraha! Nepoužívajte výrobok s poškodeným káblom, prírodným káblom alebo zástrčkou. Poškodený prírodný kábel predstavuje smrteľné nebezpečenstvo zranenia elektrickým prúdom.

Správanie v núdzovom prípade

Na základe tohto návodu na obsluhu sa oboznámte s používaním tohto výrobku. Dobré si zapamätajte bezpečnostné pokyny a bezpodmienečne ich dodržiavajte. Pomôže to predchádzať možným rizikám a nebezpečenstvu.

- a) **Pri používaní tohto výrobku dávajte vždy pozor, aby ste nebezpečenstvo včas spozorovali a dokázali mu čeliť.** Rýchlym konaním môžete predísť ťažkým zraneniam a škodám.

b) Výrobok pri poruche ihneď vypnite. Pred opätovným používaním ho nechajte skontrolovať a prípadne opraviť kvalifikovaným odborníkom.

Zvyškové nebezpečenstvo

Návod na obsluhu tohto elektrického náradia obsahuje podrobné pokyny pre bezpečnú prácu s elektrickým náradím. Napriek tomu skrýva každé elektrické náradie určité zvyškové nebezpečenstvá, ktoré nie je možné úplne vylúčiť ani existujúcimi ochrannými zariadeniami. Používajte preto elektrické náradie vždy opatrne. Zvyškové nebezpečenstvá môžu byť napríklad:

- dotyk pohyblivých častí alebo nástrojov,
- zranenie odletujúcimi obrobkami alebo kúskami,
- nebezpečenstvo požiaru pri nedostatočnom vetraní motora,
- ovplyvnenie sluchu pri práci bez ochrany sluchu,
- v prípade nenosenia vhodného respirátora poškodenie pľúc.

Bezpečná práca závisí tiež od toho, ako je obsluha oboznámená so zaobchádzaním s príslušným elektrickým náradím! Existujúce zvyškové nebezpečenstvo pomáhajú minimalizovať príslušné znalosti výrobcu ako aj opatrné správanie pri práci.



Výstraha! Toto elektrické náradie vytvára počas prevádzky elektromagnetické pole. Toto pole môže za určitých okolností ovplyvňovať aktívne alebo pasívne lekárske implantáty

Aby ste znížili nebezpečenstvo vážnych alebo smrteľných zranení, odporúčame osobám s lekárske implantátmi, aby sa pred používaním elektrického náradia obrátili na svojho lekára a výrobcu lekárskeho implantátu.

Návod na obsluhu

Zoznam dielov

- | | |
|--|---------------------------------------|
| 1. Rýchlopínacie skľučovadlo | 8. Vypínač |
| 2. Krúžok na nastavenie krútiaceho momentu | 9. LED pracovné svetidlo |
| 3. Prepínač prevodu | 10. Rýchlonabíjačky |
| 4. Prepínač pre pravý/ľavý chod | 11. Vrtáky (HSS špirálové vrtáky), 8x |
| 5a. Ukazovateľ stavu nabitia akumulátora | 12. Bity, 8x |
| 5b. Tlačidlo stavu akumulátora | 13. Úložný kufrík |
| 6. Tlačidlo uvoľnenia akumulátora | 14. Zelená LED kontrolka |
| 7. Akumulátor | 15. Červená LED kontrolka |

Pred prvým použitím

Príprava

Skontrolujte akumulátorový vrtací skrutkovač a obsah balenia

1. Odstráňte obalový materiál a všetky ochranné fólie.
2. Skontrolujte, či akumulátorový vrtací skrutkovač alebo jednotlivé diely nevykazujú poškodenie. V takom prípade akumulátorový vrtací skrutkovač nepoužívajte. Kontaktujte náš zákaznický servis alebo sa obráťte na predajňu Kaufland vo svojej blízkosti.
3. Skontrolujte, či je rozsah dodávky úplný (pozri obr. A a B).

Nabíjanie akumulátora (pozri obr. E)



Výstraha! Nebezpečenstvo úrazu elektrickým prúdom! Pred vyberaním, resp. vkladáním akumulátora vždy vytiahnite zástrčku.



UPOZORNENIE: Nikdy nenabíjajte akumulátor, ak je teplota okolia pod 10 °C alebo nad 40 °C. Pravidelne kontrolujte úroveň nabitia Li-Ion akumulátora, ak ho skladujete po dlhšiu dobu. Optimálny stav nabitia je od 50 % do 80 %. Podmienky uloženia by mali byť chlad a sucho s teplotou okolia 10 °C až 20 °C.

Akumulátor je dodaný nabitý iba na nízkom stupni. Preto je potrebné akumulátor pred prvým použitím nabiť. Akumulátor nabíjate, ak ukazovateľ stavu nabitia akumulátora (5a) ukazuje nízky stav nabitia batérie (červené svetlo).

- Vložte akumulátor (7) do rýchlonabíjačky (10).
- Pripojte zástrčku do zásuvky. Červená LED kontrolka (15) zasvieti.
- Po ukončení nabíjania zasvieti zelená LED kontrolka (14) a indikuje, že je nabíjanie ukončené a akumulátor (7) pripravený na používanie.



POZOR!

Ak elektrické náradie používate dlhší čas, môže sa akumulátor (7) zahriať a aktivovať teplotnú ochranu akumulátora (7).

Horúca batéria (7) môže byť vložená priamo do rýchlonabíjačky (10), ale proces nabíjania sa nezačne, kým teplota akumulátora nevychladne na prijateľný teplotný rozsah.

Rýchlonabíjačka (10) spotom automaticky začne nabíjať.

- Červená kontrolka LED (15) sa rozsvieti: batéria (7) sa nabíja
- zelená kontrolka LED (14) sa rozsvieti:
 - a) je batéria (7) úplne nabitá
 - b) batéria (7) je príliš horúca a je v režime teplotnej ochrany. Hneď ako batéria (7) vychladne, začne sa proces nabíjania a rozsvieti sa červená kontrolka LED (15).
- Medzi dvoma nabíjaniami vypnite nabíjačku aspoň na 15 minút. Vytiahnite pri tom zástrčku.
- Akumulátor nikdy nenabíjajte druhý krát bezprostredne po rýchlonabíjaní. Hrozí, že dôjde k prehriatiu akumulátora (7) a tým zníženiu životnosti akumulátora.

Analýza problémov pri nabíjaní akumulátora a rýchlonabíjačky		
LED kontrolka akumulátora	Rýchlonabíjačka	Analýza problému
↓	↓	→
Svieti	Svieti červená LED kontrolka	Akumulátor sa nabíja
	Svieti zelená LED kontrolka	Akumulátor je úplne nabitý
Nesvieti	Zelená LED kontrolka svieti najprv 20-30 minút, potom zasvieti červená LED kontrolka	Spustila sa tepelná ochrana akumulátora. Počkajte, kým zasvieti červená LED kontrolka a začne nabíjanie.
	Svieti červená LED kontrolka	Nízky stav akumulátora, akumulátor sa nabíja
	Zelená LED kontrolka svieti (trvalo)	Akumulátor je pravdepodobne chybný. Obráťte sa prosím na našu servisnú linku alebo servis.

Kontrola stavu akumulátora

- Pre kontrolu stavu akumulátora stlačte tlačidlo stavu akumulátora (5b). Stav, resp. zvyšný výkon zobrazuje ukazovateľ stavu nabitia akumulátora (5a) nasledujúco:
 - ČERVENÁ / ORANŽOVÁ / ZELENÁ = maximálne nabitie
 - ČERVENÁ / ORANŽOVÁ = stredné nabitie
 - ČERVENÁ = slabé nabitie – nabite akumulátor

Vloženie/vybranie akumulátora

Vloženie akumulátora:

- Nechajte akumulátor (7) zaklapnúť do držadla (pozri obr. C).
- Akumulátorový vrtací skrutkovač je teraz pripravený na použitie.

Vybratie akumulátora:

- Stlačte tlačidlo uvoľnenia akumulátora (6) a vyberte akumulátor (7).

Používanie



Pozor! Nebezpečenstvo poranenia! Pri nesprávnom používaní akumulátorového vrtacieho skrutkovača môžete zraniť seba a ostatných

- Nabíty výrobok sa počas používania zahrieva. Vrtáka sa dotýkajte až po jeho vychladnutí.
- Noste osobné ochranné prostriedky a vždy ochranné okuliare.
- Vždy keď je to potrebné, noste osobné ochranné prostriedky, ako napr. respirátor, protišmykovú ochrannú obuv, prilbu alebo ochranu sluchu. Znížite tým nebezpečenstvo zranenia.



Upozornenie! Nebezpečenstvo zranenia pri vrtaní!

Pri vrtaní môžete vdychnúť prach a príp. drevené piliny. Pôsobenie hluku môže spôsobiť stratu sluchu.

- Noste respirátor.
- Noste ochranu sluchu



POZOR!! Nebezpečenstvo poškodenia! V prípade zakrytia vetracích otvorov akumulátorového vrtacieho skrutkovača alebo použitia nevhodných vrtákov / skrutkovačích bitov a rôznych nastavení pre rôzne materiály môže dôjsť k poškodeniu akumulátorového vrtacieho skrutkovača alebo vrtákov / skrutkovačích bitov.

- Nezakrývajte vetracie otvory. Pri zakrytí vetracích otvorov počas používania môže dôjsť vplyvom nazhromaždeného tepla k poškodeniu akumulátorového vrtacieho skrutkovača.
- Dodané kovové vrtáky používajte výhradne na kov, drevo a plasty.

Vloženie/vybratie nástroja

POZOR! Pred vloženíím nástroja odoberte akumulátor (7) alebo prepnite prepínač pre pravý/lavý chod (4) do strednej polohy.

1. Pre upnutie vrtákov (11) alebo bitov (12) do rýchlopínacieho skľučovadla (1) ho otočte proti smeru hodinových ručičiek (pozri obr. D). Rýchlopínacie skľučovadlo sa tak otvorí.
2. Vhodný vrták alebo bit nasadte do rýchlopínacieho skľučovadla.
3. Rýchlopínacie skľučovadlo dotiahnite v smere hodinových ručičiek (pozri obr. D).

POZOR! Pred odobratím nástroja odoberte akumulátor (7) alebo prepnite prepínač pre pravý/lavý chod (4) do strednej polohy.

1. Rýchlopínacie skľučovadlo (1) otočte proti smeru hodinových ručičiek (pozri obr. D).

2. Z rýchlopínacieho sklučovadla vyberte nástroj a uložte ho správne do úložného kufríka (13).

Skrutkovanie a vrtanie

1. Ak chcete vrtáť alebo skrutkovať do mäkkého dreva, mali by ste najprv príslušné miesto označiť.
2. Do akumulátorového vrtacieho skrutkovača vložte akumulátor (7) tak, aby kontakty akumulátora zapadli do akumulátorového vrtacieho skrutkovača. Akumulátor musí správne sedieť v akumulátorovom vrtacom skrutkovači.
3. Nasadte vrták (11) alebo požadovaný bit (12) (pozri kapitola „Vloženie nástroja“).
4. Akumulátorový vrtací skrutkovač disponuje 25 stupňami krútiaceho momentu plus 1 stupňom vrtania. Pre nastavenie otočte krúžok na nastavenie krútiaceho momentu (2):
 - na symbol (vrtanie) , ak chcete vrtáť do dreva, plastu alebo kovu. Toto nastavenie nepoužívajte na skrutkovanie.
 - na požadovaný krútiaci moment, ak chcete skrutkovať:
 - nízky krútiaci moment: na malé skrutky a citlivé materiály.
 - vysoký krútiaci moment: na veľké skrutky a robustné materiály.
 - Krúžok na nastavenie krútiaceho momentu vždy počuteľne zaklapne.
5. Prepínačom prevodu (3) nastavte 1. alebo 2. stupeň. Aby ste akumulátorový vrtací skrutkovač nepoškodili, nestláčajte súčasne vypínač (8) a prepínač prevodu.
 - Stupeň 1: 0-400/min.: tento stupeň je vhodný na skrutkovanie a vrtanie otvorov s veľkým priemerom.
 - Stupeň 2: 0-1400/min.: tento stupeň je vhodný na vrtanie otvorov s malým priemerom.
6. Prepínačom pre pravý/lavý chod (4) nastavte smer otáčania rýchlopínacieho sklučovadla (1):
 - Pre otáčanie rýchlopínacieho sklučovadla v smere hodinových ručičiek stlačte pravý chod (smer šípky k rýchlopínaciemu sklučovadlu).
 - Pre otáčanie rýchlopínacieho sklučovadla proti smeru hodinových ručičiek stlačte ľavý chod (smer šípky od rýchlopínacieho sklučovadla).
 - Prepínač pre pravý/lavý chod disponuje aretáciou zapnutia. Pre jej aktiváciu prepnite prepínač pre pravý/lavý chod do strednej polohy.



POZOR! Nebezpečenstvo poranenia! Prepínač pre pravý/lavý sa smie prepínať iba v prípade, že je výrobok zastavený.

7. Nasadte:
 - vrták priamo na značku obrobku.
 - bit priamo do drážky, resp. drážky skrutky.
8. Pri skrutkovaní a vrtaní dbajte na nasledujúce pokyny:

Skrutkovanie:	<ul style="list-style-type: none"> • Do mäkkého dreva môžete naskrutkovať skrutky bez predvrtania. • Pri skrutkovaní veľkých skrutiek tvrdé drevo predvrtajte. • Pri záпустných skrutkách otvor zahĺbte. • Pri skrutkách do dreva s čiastočným závitom predvrtajte polovicu dĺžky skrutky. • Pri prekročení nastaveného krútiaceho momentu zablokuje klzná spojka otáčanie rýchlopínacieho sklučovadla.
Vrtanie (všeobecne):	<ul style="list-style-type: none"> • Vyťahujte vrták pravidelne z otvoru, aby ste nechali vrták vychladnúť.
Vrtanie (do dreva):	<ul style="list-style-type: none"> • Pomocou jamkovača urobte na označenom mieste jamku. • Aby ste pri prevírtaní zabránili vyštípeniu dreva, pod vrtané miesto položte drevený blok alebo vrtajte z oboch strán. • Použite HSS vrták do dreva (nie je súčasťou dodávky).

Vrtanie (do kovu):	<ul style="list-style-type: none"> • Pomocou jamkovača urobte na označenom mieste jamku. • Kov určený na vrtanie upnite a položte pod neho drevený blok, aby ste zabránili zdeformovaniu. • Použite HSS špirálový vrták. • Otvory s väčším priemerom predvrtajte menším vrtákom. • Na ocel a hliník použite mazivo. • Mazivo pre ocel: olej • Mazivo pre hliník: terpentín, parafín pre mosadz, meď, liatina. • žiadne mazivo
--------------------	---

9. Najprv stlačte vypínač (8) pre spustenie akumulátorového vrtacieho skrutkovača. Po stlačení vypínača zasvieti LED pracovné svetidlo (9) na osvetlenie zle osvetleného pracovného priestoru.
10. Vypínač disponuje variabilnou reguláciou rýchlosti. Pri ľahkom stlačení vypínača bude výrobok bežať nízkymi otáčkami. Pribúdajúcim tlakom sa otáčky zvýšia. Pokyn: Integrovaná motorová brzda zabezpečí rýchle zastavenie.
11. Potom stlačte vypínač silnejšie. Podľa zaťaženia sa môže akumulátor zohriať. Občas nechajte akumulátor vychladnúť.
12. Vypínač držte stlačený, kým neukončíte svoju prácu.
13. V prípade potreby zmeňte prepínačom pre pravý/ľavý chod smer otáčania rýchlopínacieho skľučovadla, aby ste vytiahli vrták z otvoru.
14. Vyberte vrták, resp. bity (pozri kapitola „Vloženie/vybratie nástroja“).
15. Stlačte tlačidlo uvoľnenia akumulátora (6) a vytiahnite akumulátor z akumulátorového vrtacieho skrutkovača.
16. Akumulátorový vrtací skrutkovač a príslušenstvo uložte správne do úložného kufríka (13).

Uvoľnenie blokovania

Pre odstránenie blokovania postupujte podľa nasledujúcich krokov:

1. Ak je akumulátorový vrtací skrutkovač blokován, vypínač (8) pusťte a vytiahnite vrták (11) z otvoru.
2. Skontrolujte, či je blokovanie spôsobené akumulátorovým vrtacím skrutkovačom tak, že krátko stlačíte vypínač. Nesmerujte akumulátorový vrtací skrutkovač na seba alebo iné osoby a zvieratá.
 - Ak sa akumulátorový vrtací skrutkovač nezapína, postupujte podľa pokynov v kapitole „Riešenie problémov“, bod 1.
 - Ak akumulátorový vrtací skrutkovač funguje bezchybne, postupujte podľa nasledujúcich krokov v tejto kapitole.
3. Nastavte nastavovací krúžok krútiaceho momentu (2) na vyšší krútiaci moment.
4. Vypínač úplne stlačte a vyviňte na akumulátorový vrtací skrutkovač mierny tlak.
5. Občas urobte prestávku a z otvoru vyberte vrták, aby mohol vychladnúť.
6. Opakujte kroky 4 a 5, kým sa blokovanie neuvoľní.

Riešenie problémov

Niektoré poruchy mohli vzniknúť malými chybami, ktoré môžete odstrániť sami. Postupujte pritom podľa pokynov v nasledujúcej tabuľke. Ak sa tým porucha na akumulátorovom vrtacom skrutkovači nedarí odstrániť, obráťte sa na zákaznický servis. Neopravujte akumulátorový vrtací skrutkovač v žiadnom prípade sami.

Problém	Možná príčina	Riešenie
Akumulátorový vrtací skrutkovač nie je možné spustiť.	Výkon akumulátora je príliš slabý.	Akumulátor (7) nabite (pozri kapitola „Nabíjanie akumulátora“).
	Skontrolujte, či je akumulátor správne vložený.	Zasuňte akumulátor do akumulátorového vrtacieho skrutkovača tak, aby zaklapol.
	Prepínač pre pravý/lavý chod je v strednej polohe.	Prepínač pre pravý/lavý chod (4) úplne stlačte.
	Akumulátor je príliš horúci a teplotná poistka akumulátora vykonala vypnutie.	Počkajte, než teplota akumulátora opäť klesne, než budete zase môcť prístroj používať.
Akumulátor sa nenabíja.	Skontrolujte, či je akumulátor správne vložený.	Zasuňte akumulátor (7) do nabíjačky (10) tak, aby kontakty akumulátora zapadli do nabíjačky. Akumulátor musí byť zaklapnutý v nabíjačke.
	Zástrčka nie je správne zapojená.	Skontrolujte zástrčku na riadne zapojenie.
	Sieťová zásuvka je bez prúdu.	Skontrolujte zásuvku zapojením iného výrobku.
	Akumulátor alebo nabíjačka sú chybné.	Obráťte sa na zákaznícky servis.
	Akumulátor je príliš horúci a teplotná poistka akumulátora vykonala vypnutie.	Počkajte, než teplota akumulátora opäť klesne, než môže byť akumulátor nabitý.

Údržba a uskladnenie

- Akumulátorový vrtací skrutkovač je bezúdržbový.
- Ak nebudete výrobok používať dlhšiu dobu, vyberte akumulátor z výrobku a uložte ich na čistom a suchom mieste bez priameho slnečného žiarenia.
- Odporúčaná teplota uskladnenia výrobku a akumulátora je medzi 10 °C a 20 °C.
- Odporúčaná prevádzková teplota výrobku a akumulátora je medzi 10 °C a 50 °C.
- Pravidelne kontrolujte úroveň nabitia Li-Ion akumulátora, ak ho skladujete po dlhšiu dobu. Optimálny stav nabitia je od 50 % do 80 %. Optimálne podmienky uskladnenia sú chlad a sucho.
- Nevykonávajte nikdy údržbu poškodených akumulátorov.

Akúkoľvek údržbu akumulátorov by mal vykonávať iba odborník.

Pokyn: Neuvedené náhradné diely (ako napr. akumulátor, nabíjačku) môžete objednať prostredníctvom našej servisnej linky (pozri kapitola „Servis“).

Čistenie a starostlivosť



POZOR! Pred čistením vždy vytiahnite akumulátor z výrobku.

- Výrobok musí byť stále čistý, suchý a bez oleja a mazív.
- Dovnútra výrobkov sa nesmú dostať žiadne kvapaliny.
- Na čistenie povrchu použite suchú utierku. Nepoužívajte nikdy benzín, rozpúšťadlá alebo čistiace prostriedky agresívne voči plastu.

- Dbajte na to, aby boli akumulátorový vrtací skrutkovač a príslušenstvo úplne suché.
- Odstráňte prach a piliny vyfúknutím stlačeným vzduchom alebo štetcom.
- Použitie batérie z výrobku vyberte!
- Nenabíjajte nenabíjateľné batérie!
- Napájacie svorky nesmú byť skratované!
- Batérie nehádzte do ohňa!
- Uložte mimo dosahu detí!

Odstránenie



Odstránenie obalu

Obalový materiál sa skladá z recyklovateľných materiálov. Obalový materiál odstráňte podľa jeho označenia na nato určených zberných miestach resp. podľa platných predpisov.



Pokyny na odstránenie elektrických výrobkov

Elektrické výrobky nevyhadzujte do domového odpadu. Podľa smernice 2012/19/ES o odpade z elektrických a elektronických zariadení a implementácie do národného práva musí byť elektrický výrobok separovaný a ekologicky odstránený.

Alternatíva recyklovania k požiadavke na vrátenie:

Vlastník elektrického výrobku je namiesto vrátenia povinný za účelom riadneho zhodnotenia výrobok odovzdať na recykláciu. Starý výrobok je možné odovzdať tiež na zbernom mieste, ktoré vykoná odstránenie v zmysle cirkulárnej ekonomiky a zákona o odpadoch. Netýka sa to príslušenstva starých výrobkov a dielov bez elektronických častí.

Pokyny k výrobkom na batérie

- Postupujte podľa pokynov výrobcu batérií!
- Používajte iba odporúčané batérie alebo batérie rovnakého typu!
- Nepoužívajte spolu rôzne typy batérií alebo nové a staré batérie!
- Pri vkladaní batérií dbajte na správnu polaritu!
- Ak nebudete výrobok používať dlhšiu dobu, vyberte batérie!



Li-Ion

Odstránenie akumulátora

Batérie nepatria do domového odpadu. Ako spotrebiteľ máte zo zákona povinnosť odovzdať použité batérie. Staré batérie môžete odovzdať na verejnom zbernom mieste vašej obce alebo na predajnom mieste. Batérie obsahujú škodlivé látky, ktoré by mohli pri nesprávnom odstránení kontaminovať životné prostredie a prejavíť sa na ľudskom zdraví. Pred odstránením akumulátora ho vyberte z elektrického výrobku.

Ďalšie pokyny k odstráneniu

Staré elektrické zariadenie odovzdajte tak, aby ste neohrozili jeho neskoršie opätovné použitie alebo zhodnotenie. Staré elektrické výrobky môžu obsahovať škodlivé látky. Pri nesprávnom zaobchádzaní alebo poškodení výrobku by tieto mohli pri neskoršom zhodnotení výrobku viesť k poškodeniu zdravia alebo znečisteniu vody a pôdy.

Technické údaje

Model:	1342573
Typ:	Akumulátorový vŕtačí skrutkovač
Menovité napätie:	20 V DC (jednosmerný prúd)
Volnobežné otáčky:	1. stupeň: 0-400/min. 2. stupeň: 0-1400/min.
Max. krútiaci moment:	35 Nm (do kovu) 25 Nm (do dreva)
Max. priemer vŕtania:	10 mm (do kovu) 30 mm (do dreva)
Rozsah upnutia rýchlopínacieho skľučovadla:	1,5-13 mm
Krytie:	IPX0

Príslušenstvo:	
HSS špirálové vŕtáky:	1,5 mm, 2,5 mm, 3 mm, 4 mm, 5 mm, 6 mm, 8 mm, 10 mm
Bity:	PZ: 0 / 1 / 2 PH: 0 / 1 / 2 SL: 5 / 6

- Tento výrobok sa smie používať výhradne s akumulátormi série „20V Power Tools“. Výr. č.: 1291149 a výr. č.: 1291272

20V ONE
BATTERY
FOR ALL

Model:	1342573 / 1291149
Typ:	Li-Ion akumulátor
Menovité napätie:	20 V DC (jednosmerný prúd)
Kapacita	2,0Ah
Články:	5
Krytie:	IPX0

Model:	1291272
Typ:	Li-Ion akumulátor
Menovité napätie:	20 V DC (jednosmerný prúd)
Kapacita	4,0Ah
Články:	10
Krytie:	IPX0

- Na nabíjanie akumulátora používajte iba rýchlonabíjačky série „20V Power Tools“: Výr. Č. 1291289

20V ONE
BATTERY
FOR ALL

Model:	1342573 / 1291289
VSTUP	
Menovité napätie:	220-240 V ~ (striedavý prúd) , 50 Hz, 0,4 A
Poistka (interná):	3,15 A 

VÝSTUP	
Menovité napätie:	21 V  (jednosmerný prúd)
Menovitý prúd:	2,5 A
Doba nabíjania:	cca 60 minút (2,0 Ah) cca 120 minút (4,0 Ah)
Ochranná trieda:	II /  (dvojitá izolácia)

Hodnota emisie hluku	
Hladina akustického tlaku L_{PA} :	71,4 dB (A)
Nepresnosť K_{PA} :	5 dB
Hladina akustického výkonu: L_{WA} :	82,4 dB (A)
Nepresnosť K: K_{WA} :	5 dB

Noste ochranu sluchu! Pôsobenie hluku môže spôsobiť stratu sluchu.

Hodnota emisie vibrácií	
Hodnota emisie vibrácií (vrtanie do kovu) a_{H1} :	1,639 m/s ²
Nepresnosť K:	1,5 m/s ²

POKYN

- Udávané celkové hodnoty vibrácií a emisie hluku boli namerané podľa normovanej skúšobnej metódy a je ich možné používať na porovnávanie jedného elektrického náradia s iným.
- Udávané celkové hodnoty vibrácií a emisie hluku je možné tiež používať na predbežný odhad zataženia.



Výstraha!

- Hodnoty emisie vibrácií a hluku sa môžu počas skutočného používania elektrického náradia odlišovať od udávaných hodnôt, v závislosti od druhu a spôsobu používania náradia.
- Pokúste sa udržiavať zataženie čo najnižšie. Opatrenia za účelom zníženia zataženia vibráciami sú napr. nosenie rukavíc pri používaní náradia a obmedzenie doby používania. Pritom je treba zohľadniť všetky doby prevádzky (napr. doby, počas ktorých je elektrické náradie vypnuté a doby, keď náradie síce beží, ale v skutočnosti je bez zataženia).

Servis

Výstraha!

- Nechajte výrobok opraviť servisom alebo elektrikárom a iba za použitia originálnych náhradných dielov. Zabezpečíte tak bezpečnosť zariadenia.
- Výmenu zástrčky alebo prírodného kábla nechajte vykonať vždy výrobcom výrobku alebo jeho zákazníckym servisom. Zabezpečíte tak bezpečnosť zariadenia.

Pre náhradné diely alebo opravy sa obráťte na nášho servisného partnera:

Servisná linka SWAP-Europe:

- Nemecko: +4932221853206
- Chorvátsko: +38513000672
- Česko: +420228886070
- Poľsko: +48221043761
- Rumunsko / Moldavsko: +40316300310
- Slovensko: +421233006911
- Bulharsko: +35924917348

Webová stránka: services.swap-europe.com

E-mail: contact@swap-europe.com

Pokyn: Všetky požiadavky na opravu najprv SWAP skontroluje a validuje, potom vykoná a podľa potreby odošle ďalej do servisu.

ES vyhlásenie o zhode



Údaje a normy nájdete v priloženom ES vyhlásení o zhode



Skenujte a objavujte!
www.kaufand.swap-europe.com

ZÁRUKA

3 ROKY

- + Informácie o produkte
- + Inštrukcie
- + Náhradné diely
- + Popredajné služby

Всички уреди и зарядни устройства MyProject® и Countryside® от серията „20V Power Tools“ са съвместими с литиево-йонните акумулатори арт. №: 1291149 и арт. №: 1291272

20V ONE
BATTERY
FOR ALL

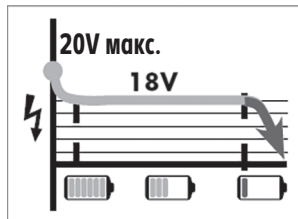

Съдържание

Преди употреба за първи път	114
Съдържание на доставката	114
Обяснение на знаците	114
Използване по предназначение	115
Безопасност	117
Инструкция за употреба	123
Отстраняване на неизправности	129
Поддържане и съхранение	130
Почистване и грижи	130
Отстраняване на отпадъци	130
Технически характеристики	131
Сервизно обслужване	134
Декларация за съответствие на ЕО	134

Преди употреба за първи път

Запознайте се добре с всички указания за използване и безопасност, преди да използвате изделието. Използвайте изделието само по описания начин и в посочените области на прилагане. Запазете за бъдещи справки инструкцията за употреба. При предаване на изделието на трети лица връчвайте им приложени всички документи.

Важно, Запазете за бъдещи справки: Прочетете старателно!

Съдържание на доставката

- 1 бр. акумулаторен винтоверт
- Комплект битове и свредла от 16 части
- 1 бр. куфарче за съхранение
- 1х литиево-йонен акумулатор 20V 2,0Ah
- 1х бързо зарядно устройство
- 1 бр. инструкция за употреба

Прегледайте дали са налице всички части и проверете изделието за транспортни увреждания.

Не приемайте за използване повредено изделие! В случай на повреда моля обърнете се към филиал на Кауфланд.

Обяснение на знаците

В тази инструкция за употреба, върху изделието или върху опаковката се използват следващите сигнални думи и символи.



Прочетете инструкцията за употреба преди пускането в действие!





Предупреждение! Тази сигнална дума отбелязва опасност със средна степен на риск, която, ако не е избегната, може да доведе до смърт или тежки телесни повреди.

 Внимание! Тази сигнална дума предупреждава за възможни материални щети.

 Носете предпазно средство за очите.

 Носете предпазни средства за слуха.

 Не хвърляйте в огън!

 Не хвърляйте във вода.

 Не излагайте на температури над 50°C.

 Означените с този символ изделия изпълняват всички подлежащи на прилагане правила на общността на Европейското икономическо пространство.

 Този символ Ви дава полезна допълнителна информация относно сглобяването или работата с уреда.

 Този символ отбелязва електроуреди, които отговарят на клас защита II (двойна изолация).

 Не изхвърляйте електрически и електронни уреди в битовите отпадъци!

 Литиево-йонен акумулатор, да не се изхвърля в битовите отпадъци!

 Не изхвърляйте акумулатора в тоалетната!

 Защита от прегряване

 Използвайте зарядното устройство само на закрито.

Използване по предназначение

Използвайте изделието само по предвиденото предназначение. Всички употреби за други цели или модификации на изделието ще се смятат за не по предназначение и могат да доведат до наранявания, имуществени щети и повреди. За повреди или щети, възникнали поради употреба не по предназначение, производителят няма да поема никаква отговорност. Изделието не е предназначено за промишлени или търговски цели.

Акумулаторният винтоверт е предназначен само за пробиване и завинтване / отвинтване в дърво, пластмаса и метал.

Акумулаторният винтоверт може да се използва само със спазване на описаните в тази инструкция цели. Всякаква друга цел на използване е забранена. Към използването по предназначение спада също спазването на указанията за безопасност и на другите указания в инструкцията за употреба.

Могат да се използват само принадлежности, които са подходящи за акумулаторния винтоверт.

Хората, които използват и поддържат акумулаторния винтоверт, трябва да са добре запознати с уреда и да са информирани за възможните опасности. Освен това трябва да се спазват всички действащи правилници за техника на безопасност. Трябва да се спазват и другите общи наредби и директиви по отношение на здравеопазването и безопасността на работното място.

Производителят отказва каквато и да е отговорност за щети, възникнали поради промяна по акумулаторния винтоверт.

Следните приложения са изрично забранени и се считат за не по предназначение:

- използване на акумулаторния винтоверт за други освен предвидените цели;
- при неспазване на указанията за безопасност и предупрежденията, както и на указанията за монтиране, за използване, за поддържане и почистване, които се съдържат в тази инструкция за употреба;
- при нарушаване на кое да е предписание относно предотвратяване на злополуки, здравеопазване и безопасност, което специално и /или въобще трябва да се спазва при използването на този акумулаторен винтоверт;
- чрез използването на принадлежности и резервни части, които не са предназначени за акумулаторния винтоверт;
- промени по акумулаторния винтоверт;
- ремонти, извършени по акумулаторния винтоверт не от производителя или не от квалифициран специалист;
- търговско или промишлено използване на акумулаторния винтоверт, както и във връзка със занаята на потребителя;
- използване или поддържане на акумулаторния винтоверт от хора, които не са запознати добре с боравенето с акумулаторния винтоверт и/или не познават добре свързаните с него опасности.

Остатъчен риск

Въпреки правилната употреба не могат да се изключат напълно определени рискове.

Във връзка с типа конструкция на акумулаторния винтоверт могат да възникнат следните опасности:

- увреждане на здравето във връзка с вибрационни емисии, когато уредът се използва продължително време или не се направлява и поддържа правилно;
- телесни повреди и материални щети, възникващи поради отхвърчали части или държачи на инструменти, счупили се по време на работа с уреда;
- увреждане на здравето поради работа с отровни материали или с такива, които представляват опасност за здравето (напр. азбест).

ВНИМАНИЕ! При използването на електроуреди трябва да се вземат следващите основни мерки за безопасност, които да осигуряват защита от опасност от електрически удар, нараняване или пожар. Разгледайте всички указания тук, преди да използвате електроуредите, и запазете указанията за безопасност на сигурно място. Ако не спазвате напълно следващите указания, това може да доведе до електрически удар, пожар и/или тежки наранявания.

Инструкцията за употреба, особено указанията за безопасност, трябва старателно да се прочетат от всеки ползвател преди започване на работата и да се спазват.

С този уред могат да работят само хора, които са се запознали добре с използването на акумулаторния винтоверт и са инструктирани за свързаните с това опасности.

Производителят на този акумулаторен винтоверт не поема отговорност за щети или телесни повреди, причинени от акумулаторния винтоверт на самия уред, а именно чрез:

- неправилно боравене или неправилно използване;
- неспазване на инструкцията за употреба;
- ремонти от трети лица, неоторизирани ремонтни сервиси;
- инсталиране на и смяна със неоригинални резервни части;
- неизправности на електрическата система поради неспазване на електрическите директиви и правилници.

Освен насоките за безопасност в тази инструкция за употреба трябва безусловно да спазвате действащите във Вашата страна наредби за работа с акумулаторни винтоверти. Освен указанията за безопасност в тази инструкция за употреба и специфичните за страната наредби трябва да се спазват и общопризнатите технически правила за работа с акумулаторни винтоверти.

Безопасност

Прочетете старателно следващите указания за безопасност, преди да използвате изделието за първи път. За сигурна употреба спазвайте всички следващи указания за безопасност.



Предупреждение!

• Опасност от злополуки за малки и големи деца!

Никога не оставяйте опаковъчните материали при деца без надзор! Има опасност от задушаване, децата често подценяват опасностите! Опасност за живота и от нараняване за малки и големи деца!

• Повишено внимание, опасност от нараняване!

Проверете дали всички части са без повреди. Повредените части могат да влошат безопасността и стабилността.

• Общи указания за безопасност

Проверете стабилността на изделието преди използването. Използвайте изделието по предназначение и само в предвидената област на прилагане. Всички съставни части трябва да се пазят на разстояние от открит огън.

Указания за безопасност

- ОПАСНОСТ ЗА ЖИВОТА! Батериите могат да бъдат погълнати, като това може да е опасно за живота. Потърсете незабавно медицинска помощ, когато е погълната батерия.
- Никога не излагайте изделието на високи температури и влага, тъй като в противен случай изделието може да се повреди.

Общи указания за безопасност при електроуреди

Предупреждение! Прочетете и разгледайте всички указания за безопасност, упътвания, илюстрации и технически характеристики, с които е придружен този електроуред. Неспазването на следващите упътвания и указания може да причини електрически удар, пожар и/или тежки наранявания.

Запазете всички указания и упътвания за безопасност за бъдещи справки. Употребяването в указанията за безопасност понятия „електроуред“ или „електроинструмент“ се отнасят както за работещи със захранване от електрическата мрежа електроуреди (със захранващ кабел), така и за работещи с акумулиращи батерии електроуреди (без захранващ кабел).

1. Безопасност на работното място

- a) **Поддържайте работното си място чисто и добре осветено.** Безредията и лошото осветление на работното място могат да доведат до злополуки.
- b) **Не работете с електроуред в взривоопасна среда, в която може да има горими течности, газове или прах.** Електроуредите отделят искри, които биха могли да запалят праха или парите.
- c) **По време на използване на електроуред дръжте на разстояние децата и другите хора.** При отвличане на вниманието можете да загубите контрола над електроуред.

2. Електрическа безопасност

- a) **Щепселът на кабела на електроуред трябва да пасва на контакта.** Щепселът не бива да се променя по никакъв начин. Не използвайте приспособен с преходник щепсел със заземен електроуред. Непромененият щепсел и пасващият контакт намаляват опасността от електрически удар.
- b) **Избягвайте допир на тялото до заземени повърхности, като напр. тръби, отоплителни тела, печки и хладилници.** Има повишена опасност от електрически удар, когато тялото Ви е заземено.
- c) **Пазете електроуредите от дъжд или влага.** Проникването на вода в електроуред повишава опасността от електрически удар.
- d) **Не използвайте захранващия кабел не по предназначение, като го хващате, за да пренасяте или окачвате електроуред или за да извадите щепсела от контакта.** Пазете захранващия кабел на разстояние от горещина, масла, остри ръбове или движещи се части. Повредените или заплетени захранващи кабели повишават опасността от електрически удар.
- e) **Когато работите с електроуред на открито, използвайте само удължителни кабели, които са подходящи и за външна употреба.** Използването на удължителен кабел, пригоден за работа на открито, намалява опасността от електрически удар.
- f) **Когато не може да се избегне работа с електроуред във влажна среда, използвайте прекъсвач за дефектнотокова защита.** Използването на прекъсвач за дефектнотокова защита намалява опасността от електрически удар.

3. Лична безопасност

- a) **Бъдете предпазливи, внимавайте какво правите и се отнасяйте с благоразумие към работата с електроуред. Не си служете с електроуред, когато сте уморени или сте под въздействието на упойващи вещества, алкохол или лекарства.** *Кратък момент на невнимание при използването на електроуред може да доведе до сериозни наранявания.*
- b) **Носете лични предпазни средства и винаги предпазни очила.** *С носенето на лични предпазни средства, като прахозащитна маска, нехлъзгащи се защитни обувки, каска или предпазители за слуха, според вида и областта на прилагане на електроуред, се намалява опасността от нараняване.*
- c) **Избягвайте непреднамерено пускане.** *Проверете дали електроуредът е изключен, преди да включвате щепсела му в контакта и / или да присъединявате акумулатора, преди да го вдигате или пренасяте.* *Когато при пренасяне на електроуред пръстът Ви е на пусковия ключ или присъединявате включен електроуред към електрозахранването, това може да доведе до злополуки.*
- d) **Отстранявайте затягащите и регулиращите приспособления или гаечните ключове, преди да включите електроуред.** *Приспособление или ключ, намиращи се на въртяща се част на уреда, могат да причинят наранявания.*
- e) **Избягвайте ненормално положение на тялото.** *Погрижете се за сигурна стойка и запазвайте по всяко време равновесие.* *Така ще можете по-добре да контролирате електроуред при неочаквани ситуации.*
- f) **Носете подходящо облекло.** *Не носете украшения или широки дрехи.* *Дръжте косата и дрехите си на разстояние от движещи се части.* *Хлабавите дрехи, украшенията или дългите коси могат да бъдат захванати от движещи се части.*
- g) **Когато могат да се монтират устройства за засмукване и улавяне на прах, те трябва да са присъединени и да се използват правилно.** *Използването на устройство за засмукване и улавяне на прах може да намали рисковете за здравето поради праха.*
- h) **Не се осланяйте на въображаема сигурност и не пренебрегвайте правилата за безопасност при електроуреди, дори и да сте запознати добре с електроуред след многократна употреба.** *Невнимателното боравене може да доведе за части от секундата до сериозни наранявания.*

4. Използване и боравене с електроуред

- a) **Не претоварвайте електроуред.** *Използвайте за работата, която трябва да свършите, предназначен за нея електроуред.* *С подходящия електроуред ще работите по-добре и по-сигурно в зададения диапазон на мощност.*
- b) **Не използвайте електроуред, чийто пусков ключ или прекъсвач е повреден.** *Електроуред, който не може вече да се включва или изключва чрез пусковия ключ, е опасен и трябва да се ремонтира.*

- c) **Изваждайте щепсела от контакта и/или отстранявайте свалящия се акумулатор, преди да предприемате настройки на уреда, да смените подвижни части на уреда или да оставяте електроуред.** *Тази предпазна мярка предотвратява непреднамерено пускане на електроуред.*
- d) **Съхранявайте неизползваните електроуреди извън достъпа на деца. Не допускайте електроуредът да се използва от хора, които не са добре запознати с него или не са прочели тези указания.** *Електроуредите са опасни, когато се използват от неопитни хора.*
- e) **Поддържайте грижливо електроуредите и работните инструменти.** *Проверявайте дали движещите се части функционират безупречно и дали не заяждат, дали няма счупени или повредени така части, че да нарушат работата на електроуред.* *Осигурете ремонт на повредените части, преди да използвате електроуред.* *Много злополуки се дължат на лошо поддържани електроуреди.*
- f) **Поддържайте остри и чисти режещите инструменти.** *Грижливо поддържаните режещи инструменти с добре наточени остриета заяждат по-малко и с тях се работи по-лесно.*
- g) **Използвайте електроуред, принадлежностите, работните инструменти и т.н. съгласно тези указания.** *При това имайте предвид работните условия и работата, която ще се изпълнява.* *Употребата на електроуреди за приложения, различни от предвидените, може да доведе до опасни ситуации.*
- h) **Грижете се дръжките и ръкохватките да са сухи, чисти и без масла и мазнини.** *Хлъзгавите дръжки и ръкохватки не позволяват сигурна работа и контрол на електроуред при непредвидени ситуации.*

5. Използване и боравене с акумулаторен електроуред

- a) **Зареждайте акумулатора само в зарядни устройства, препоръчани от производителя.** *При зарядно устройство, пригодено за определен вид акумулатори, има опасност от пожар, когато се употребява за други акумулатори.*
- b) **Използвайте в електроуредите само предвидените за тях акумулатори.** *Употребата на други акумулатори може да доведе до наранявания и опасност от пожар.*
- c) **Дръжте неизползвания акумулатор на разстояние от кламери, монети, ключове, пирони, винтове или други дребни метални предмети, които биха могли да дадат контактите на акумулатора накъсо.** *Късо съединение между контактите на акумулатора може да доведе до изгаряния или запалване.*
- d) **При неправилно използване от акумулатора може да протече течност.** *Избягвайте контакта с нея.* *При случаен контакт измийте с вода.* *Ако течността попадне в очите, обърнете се освен това към лекар.* *Изтичащата акумулаторна течност може да доведе до кожни възпаления или изгаряния.*
- e) **Не използвайте повредени или модифицирани акумулатори.** *Повредените или модифицирани акумулатори могат да се държат по непредвидим начин и да доведат до запалване, експлозия или опасност от нараняване.*

- f) **Не излагайте никой акумулатор на огън или твърде високи температури.** *Огънят или температурите над 130°C могат да предизвикат експлозия.*
- g) **Спазвайте всички указания за зареждане и никога не зареждайте акумулатора или акумулаторния уред при температури извън дадения в инструкцията за употреба температурен интервал.** *Неправилното зареждане или зареждането извън допустимия температурен интервал може да развали акумулатора и да повиши опасността от пожар.*



ПОВИШЕНО ВНИМАНИЕ! ОПАСНОСТ ОТ ЕКСПЛОЗИЯ! Никога не зареждайте незареждащи се батерии.



Пазете акумулатора от топлина, както и от продължително излагане на слънчеви лъчи, огън, вода и влага.



Има опасност от експлозия.

Разширени указания за безопасност

- **Не използвайте никакви повредени или модифицирани акумулатори.** *Повредените или модифицирани акумулатори могат да се държат по непредвидим начин и да доведат до запалване, експлозия или опасност от нараняване.*
- **Не излагайте никой акумулатор на огън или твърде високи температури.** *Огънят или температурите над 130°C (265°F) могат да предизвикат експлозия.*
- **Спазвайте всички указания за зареждане и никога не зареждайте акумулатора или акумулаторния уред при извън дадения в инструкцията за употреба температурен интервал.** *Неправилното зареждане или зареждането извън допустимия температурен интервал може да развали акумулатора и да повиши опасността от пожар.*

6. Сервизно обслужване

- a) **Възлагайте ремонтването на Вашия електроуред само на квалифицирани специалисти и само с оригинални резервни части.** *Така се осигурява запазването на безопасността на електроуреда.*
- b) **Никога не поправяйте повредени акумулатори.** *Всички работи по техническо поддържане на акумулатори трябва да се извършват само от производителя или от оторизирани сервизи за клиенти.*

Специални указания за безопасност при винтоверти

Указания за безопасност при всякакви работи

- a) **Хващайте електроуреда за изолираните повърхности на дръжките, когато извършвате работи, при които работният инструмент или винтовете могат да се допрат до скрити проводници.** *Контактът с проводник под напрежение може да постави също под напрежение металните части на уреда и да доведе до електрически удар.*

Указания за безопасност при използване на дълги свредла

- a) **В никакъв случай не работете с по-високи обороти от максимално допустимите за свредлото.** При по-високи обороти свредлото може лесно да се огъне, когато може да се завърти свободно без контакт с обработвания предмет, и да доведе до наранявания.
- b) **Започвайте пробиването винаги с по-ниски обороти и докато свредлото е допряно до обработвания предмет.** При по-високи обороти свредлото може лесно да се огъне, когато може да се завърти свободно без контакт с обработвания предмет, и да доведе до наранявания.
- c) **Не упражнявайте прекален натиск и натискайте само в надлъжна посока към свредлото.** Свредлата могат да се огънат и да се счупят от това или да доведат до загуба на контрол и до наранявания.

Указания за безопасност за зарядни устройства

- Този уред може да се използва от деца на възраст на и над 8 години, както и от хора с ограничени физически, сетивни или умствени способности или с недостатъчни опит и познания, ако са наблюдавани или са инструктирани относно безопасната употреба на уреда и разбират опасностите, произтичащи от неговото използване. Децата не бива да си играят с уреда. Почистването и потребителското поддържане не бива да се извършват от деца без надзираване.
- Когато захранващият кабел на този уред се повреди, той трябва да се смени от производителя, негов сервиз за клиенти или подобно квалифицирано лице, за да се избегнат опасни положения.
- Зарядното устройство е предназначено само за употреба в закрити помещения.



ВНИМАНИЕ! ВНИМАНИЕ! Това зарядно устройство може да зарежда само следните акумулатори: арт. №: 1291149 и арт. №: 1291272.



ПРЕДУПРЕЖДЕНИЕ! Не използвайте устройството с повредени кабели или щепсели. Повредените захранващи кабели означават опасност за живота поради електрически удар

Поведение при авария

С помощта на тази инструкция за употреба се запознайте добре с използването на това изделие. Запомнете много добре указанията за безопасност и ги спазвайте безусловно. Това помага да се избегнат рискове и опасности.

- a) **Бъдете винаги внимателни при използването на това изделие, за да разпознаете своевременно опасните положения и да можете да се справите с тях.** Бързото вземане на мерки може да предотврати тежки наранявания и материални щети.
- b) **Незабавно изключете изделието при неизправна работа.** Възложете на квалифициран специалист да го провери и при необходимост да го ремонтира, преди да пускате уреда отново в действие.

Остатъчни рискове

Инструкцията за употреба към този електроуред съдържа подробни указания за безопасната работа с електроуреди. Въпреки това всеки електроуред крие известни остатъчни рискове, които не могат да бъдат напълно изключени чрез наличните защитни устройства. Затова работете с електроуредите винаги с необходимата предпазливост. Остатъчни рискове могат например да са:

- Докосването на движещи се части или работни инструменти.
- Нараняване от изхвърчащи наоколо обработвани предмети или части от тях.
- Опасност от пожар поради недостатъчно вентилиране на двигателя.
- Влошаване на слуха при работа без предпазни средства за слуха. 13
- Увреждане на белите дробове, ако не се носи подходяща прахозащитна маска.

Безопасната работа зависи също от запознатостта на обслужващия персонал с боравенето със съответния електроуред! Съответните технически познания, както и предпазливото поведение по време на работа помагат да се сведат до минимум съществуващите остатъчни рискове.



ПРЕДУПРЕЖДЕНИЕ! Този електроуред при работа създава електромагнитно поле. Това поле може при определени обстоятелства да нарушава работата на активни или пасивни медицински импланти.

За да се намали опасността от сериозни или смъртоносни наранявания, препоръчваме хората с медицински импланти да се консултират с лекаря си и с производителя на медицинския имплант, преди да работят с електроуред.

Инструкция за употреба

Наименование на частите

- | | |
|---|---|
| 1. Бързозатягащ патронник | 8. Спусък |
| 2. Гривна за настройване на въртящия момент | 9. LED работна лампа |
| 3. Превключвател на скорости | 10. бързо зарядно устройство |
| 4. Превключвател за дясно / ляво въртене | 11. Свредла (спирални свредла HSS), 8 бр. |
| 5a. Индикатор за заряда на акумулатора | 12. Битове, 8 бр. |
| 5b. Бутон за състояние на заряда на акумулатора | 13. Куфарче за съхранение |
| 6. Бутон за освобождаване на акумулатора | 14. Зелен контролен LED |
| 7. Акумулатор | 15. Червен контролен LED |

Преди пускане в действие

Подготовка

Проверка на акумулаторния винтоверт и на съдържанието на опаковката

1. Отстранете опаковъчните материали и всички защитни фолия.
2. Проверете дали няма повреди по акумулаторния винтоверт или по отделните части. Ако има такива, моля не използвайте акумулаторния винтоверт. Свържете се в такъв случай с нашата служба за клиенти или се обърнете към някой филиал на Кауфланд близо до Вас.
3. Проверете дали е пълен доставения комплект (вж. фиг. А и В).

Зареждане на акумулатора (вж. фиг. Е)



ПРЕДУПРЕЖДЕНИЕ! Опасност от електрически удар! Винаги изваждайте щепсела от контакта, преди да извадите / сложите акумулатора от / във зарядното устройство.



ЗАБЕЛЕЖКА: Никога не зареждайте акумулатора, когато околната температура е под 10°C или над 40°C. Ако някой литиево-йонен акумулатор ще се съхранява по-продължително време, трябва редовно да се контролира заредеността му. Оптималното ниво на зареденост е между 50% и 80%. Климатът за съхранение трябва да е хладен и сух при околна температура между 10°C и 20°C.

Акумулаторът е фабрично зареден само до ниско ниво. Затова акумулаторът трябва да се зареди преди употребата за първи път. Когато индикаторът за заряда на акумулатора (5) показва ниско ниво, (червена светлина), заредете акумулатора.

- Поставете акумулатора (7) в бързозарядното устройство (10).
- Включете щепсела в контакта. Светва червеният контролен LED (15).
- Зеленият контролен LED (14) Ви сигнализира, че зареждането е приключило и акумулаторът (7) е готов за работа.



ВНИМАНИЕ!

Ако използвате електроинструмента за дълги периоди от време, батерията (7) може да се нагрее и да задейства защитата на температурата на батерията (7).

Гореща батерия (7) може да се постави директно в бързото зарядно устройство (10), но процесът на зареждане не започва, докато температурата на батерията не се охлади до приемлив температурен диапазон.

След това бързото зарядно устройство (10) автоматично започва зареждане.

- Червеният светодиод за управление (15) светва: батерията (7) се зарежда
- зеленият светодиод за управление (14) светва:
 - a) батерията (7) е напълно заредена
 - b) батерията (7) е прекалено гореща и е в режим на температурна защита. Веднага след като батерията (7) се охлади, процесът на зареждане започва и червеният светодиод за управление (15) светва.
- Изключвайте зарядното устройство за най-малко 15 минути между последователни зареждания. Изваждайте за целта щепсела от контакта.
- Никога не зареждайте втори път акумулатора непосредствено след процеса на бързо зареждане. Има опасност акумулаторът (7) да прегрее и така да се намали експлоатационният му срок.

Анализ на проблемите при процеса на зареждане на акумулатора и бързозарядното устройство		
LED дисплеят на акумулатора	На бързозарядното устройство	Анализ на причината
↓	↓	→
свети	свети червеният контролен LED	Акумулаторът се зарежда
	свети зеленият контролен LED	Акумулаторът е напълно зареден
не свети	отначало свети за 20-30 минути зеленият контролен LED, след това светва червеният контролен LED	Сработила е температурната защита на акумулатора. Изчакайте да светне червеният контролен LED и зареждането ще започне
	свети червеният контролен LED	Зарядът на акумулатора е нисък, акумулаторът се зарежда
	свети зеленият контролен LED (постоянно)	Акумулаторът може да е повреден. Моля свържете се с нашата сервизна гореща линия или със специализиран сервиз

Проверка на заряда на акумулатора

- За проверка на състоянието на акумулатора натиснете бутона за състояние на заряда на акумулатора (5b). Състоянието или оставащата мощност се показва от индикатора за заряда на акумулатора (5a) по следния начин:
 - ЧЕРВЕН / ОРАНЖЕВ / ЗЕЛЕН = максимална зареденост
 - ЧЕРВЕН / ОРАНЖЕВ = средна зареденост
 - ЧЕРВЕН = слаба зареденост - акумулаторът трябва да се зареди

Поставяне / изваждане на акумулатора в / от уреда

Поставяне на акумулатора:

- Пуснете акумулатора (7) да се захване в дръжката (вж. фиг. С).
- Акумулаторният винтоверт сега е готов за работа.

Изваждане на акумулатора:

- Натиснете освобождаващия бутон (6) и извадете акумулатора (7).

Използване



ВНИМАНИЕ! Опасност от нараняване! Ако използвате неправилно акумулаторния винтоверт, можете да нараните себе си и другите

- Поставеното свредло се нагрява по време на работа. Пипайте свредлото едва след като се охлади.
- Използвайте лични предпазни средства, винаги носете предпазни очила.
- Винаги носете, когато е необходимо, лични предпазни средства, като например прахозащитна маска, нехлъзгащи се защитни обувки, каска или предпазни средства за слуха. По този начин намалявате опасността от нараняване.



Повишено ВНИМАНИЕ! Опасност от нараняване при пробиване!

Когато пробивате, възможно е да вдишате прах или дървесни стружки. Въздействието на шума може да предизвика загуба на слуха.

- Носете прахозащитна маска.
- Носете предпазни средства за слуха.



ВНИМАНИЕ! Опасност от повреждане! Когато вентилационните процепи на акумулаторния винтоверт са закрити или се използват неподходящи свредла/битове и различни настройки за различни материали, могат да се повредят акумулаторният винтоверт и свредлата / битовете.

- Не покривайте вентилационните процепи. Когато закривате вентилационните процепи по време на работа, акумулирането на топлина може да повреди акумулаторния винтоверт.
- Използвайте приложените метални свредла само за метал, дърво и пластмаси.

Поставяне / сваляне на инструмент

ВНИМАНИЕ! Извадете акумулатора (7) или нагласете превключвателя за дясно / ляво въртене (4) в средно положение, преди да поставите инструмента.

1. За затягане на свредла (11) или битове (12) в бързозатягащия патронник (1), завъртете патронника обратно на часовниковата стрелка (вж. фиг. D). Така бързозатягащият патронник се отваря.
2. Изберете подходящото свредло или бит и го пхнете в бързозатягащия патронник.
3. Завъртете здраво бързозатягащия патронник по часовниковата стрелка (вж. фиг. D).

ВНИМАНИЕ! Извадете акумулатора (7) или нагласете превключвателя за дясно / ляво въртене (4) в средно положение, преди да сваляте инструмента.

1. Завъртете бързозатягащия патронник (1) обратно на часовниковата стрелка (вж. фиг. D).
2. Извадете инструмента от бързозатягащия патронник и го приберете на мястото му в куфарчето за съхранение (13).

Пробиване и завинтване/отвинтване

1. Когато искате да пробивате или завинтвате в меко дърво, трябва първо да означите съответното място.
2. Сложете акумулатора (7) в акумулаторния винтоверт така, че контактите на акумулатора да се захванат в акумулаторния винтоверт. Акумулаторът трябва да е застанал правилно и стабилно в акумулаторния винтоверт.
3. Поставете свредло (11) или желания бит (12) (вж. раздела „Поставяне на инструменти“).
4. Акумулаторният винтоверт разполага с 25 степени на въртящ момент плюс 1 степен за пробиване. За настройване завъртете гривната за въртящия момент (2):
 - на символа (пробиване) , ако искате да пробивате дърво, пластмаса или метал. Не използвайте тази настройка за завинтване/отвинтване.
 - на желания въртящ момент, ако искате да завинтвате/отвинтвате:
 - Малък въртящ момент: за малки винтове и чувствителни материали.
 - Голям въртящ момент: за големи винтове и яки материали.
 - Гривната за настройване на въртящия момент тогава се захваща съответно със звучно щракване.
5. Нагласете превключвателя на скорости (3) на 1-ва или 2-ра степен. Не натискайте едновременно спусъка (8) и превключвателя на скорости, за да не повредите акумулаторния винтоверт.

- Степен 1: 0 до 400 min⁻¹: тази степен е подходяща за завинтване/отвинтване и за пробиване на по-големи диаметри.
 - Степен 2: 0 до 1400 min⁻¹: тази степен е подходяща за пробиване на по-малки диаметри.
6. Нагласете посоката на въртене на бързозатягащия патронник (1) с превключвателя за дясно/ляво въртене (4):
- Натиснете към дясно въртене (посока на стрелката към бързозатягащия патронник), за да се върти бързозатягащият патронник по часовниковата стрелка.
 - Натиснете към ляво въртене (стрелката сочи настрани от бързозатягащия патронник), за да се върти бързозатягащият патронник обратно на часовниковата стрелка.
 - Превключвателят за дясно/ляво въртене е с предпазител срещу същевременно натискане на спусъка. Натиснете превключвателя за дясно/ляво въртене в средно положение, за да активирате предпазителя.
-  **ВНИМАНИЕ! Опасност от нараняване!** Превключвателят за дясно/ляво въртене може да се нагласява само в спряно положение.
7. Поставете:
- свредлото право към маркировката на обработвания от Вас предмет.
 - бита право в шлица съотв. шлицовете на винта.
8. Спазвайте следващите указания за завинтване и пробиване:

Завинтване:	<ul style="list-style-type: none"> • При меко дърво можете да завинтвате винтовете без предварително пробиване. • Пробивайте предварително в твърдо дърво и при завинтване на големи винтове. • Зенкеровайте отвора при винтове със скрита глава. • Пробийте предварително половин дължина на винта при винтове за дърво без резба по цялата дължина. • Когато се превиши настроеният въртящ момент, приплъзващият съединител блокира въртенето на бързозатягащия патронник.
Пробиване (общо):	<ul style="list-style-type: none"> • Изваждайте периодично свредлото от отвора, за да позволявате на свредлото да се охлади.
Пробиване (дърво):	<ul style="list-style-type: none"> • Чукнете с център маркираните места за пробиване. • Сложете дървено парче отдолу или пробивайте от двете страни, за да предотвратите разчупване на дървото при пробиване през цялата дебелина. • Използвайте HSS свредло за дърво (не се съдържа в доставения комплект).

Пробиване (метал):	<ul style="list-style-type: none"> • Чукнете с център маркираните места за пробиване. • Затегнете със стеги пробивания метал и сложете дървено парче отдолу, за да предотвратите деформации. • Използвайте спирално HSS свредло. • При голям диаметър на пробивания отвор пробивайте предварително с по-малко свредло. • Използвайте смазочно средство за стомана и алуминий • Смазочно средство за стомана: масло • Смазочно средства за алуминий: терпентин, парафин за месинг, мед, чугун: без смазочно средство
--------------------	--

9. Натиснете първо спусъка (8), за да стартирате акумулаторния винтоверт. Когато натиснете спусъка, светва работната LED лампа (9), за да освети слабо осветените места за работа.
10. Спусъкът служи също за променливо регулиране на скоростта. При леко натискане на спусъка izdelieto се върти с по-ниски обороти. С усилване на натиска оборотите се повишават. Забележка: Интегрираната спирачка на двигателя осигурява бързо спиране.
11. Натиснете след това по-силно спусъка. В зависимост от натоварването акумулаторът може да се загрее. Оставете акумулатора междувременно да се охлажда.
12. Дръжте натиснат спусъка, докато свършите работата си.
13. Променяйте, ако е необходимо, чрез превключвателя за дясно/ляво въртене посоката на въртене на бързозатягащия патронник, за да изваждате свредлото от пробивания отвор.
14. Свалете свредлото или битовете (вж. раздела „Поставяне/сваляне на инструмент“).
15. Натиснете освобождаващия бутон (6) на акумулатора и извадете акумулатора от акумулаторния винтоверт.
16. Приберете акумулаторния винтоверт и принадлежностите по местата им в куфарчето за съхранение (13).

Освобождаване на блокиране

Следвайте долуописаните стъпки за отстраняване на блокиране:

1. Когато акумулаторният винтоверт блокира, отпуснете спусъка (8) и извадете свредлото (11) от пробивания отвор.
2. Проверете чрез кратко натискане на спусъка дали блокирането е причинено от акумулаторния винтоверт. Не насочвайте акумулаторния винтоверт към себе си или към други хора или животни.
 - Ако акумулаторният винтоверт не тръгва, следвайте указанията в раздела „Отстраняване на неизправности“, точка 1.
 - Ако акумулаторният винтоверт работи безупречно, следвайте долните стъпки в този раздел.
3. Нагласете за завинтване гривната за настройване на въртящ момент (2) на по-висок въртящ момент.
4. Натиснете спусъка докрай и упражнете малко натиск върху акумулаторния винтоверт.
5. Правете междувременно паузи и изваждайте свредлото от пробивания отвор, за да може да се охлажда свредлото.
6. Повтаряйте стъпки 4 и 5, докато се отстрани блокирането.

Отстраняване на неизправности

Някои проблеми могат да са причинени от дребни неизправности, с които ще можете самостоятелно да се справите. Спазвайте за целта указанията в следващата таблица. Ако неизправността на акумулаторния винтоверт не може да се отстрани по този начин, свържете се със службата за клиенти. В никакъв случай не ремонтирайте сами акумулаторния винтоверт.

Проблем	Възможни причини	Решение
Акумулаторният винтоверт не може да се стартира.	Мощността на акумулатора е много слаба.	Заредете акумулатора (7) (вж. раздела «Зареждане на акумулатора»).
	Проверете дали акумулаторът е правилно сложен.	Натиснете акумулатора дотолкова в акумулаторния винтоверт, че да се захване.
	Превключвателят за дясно/ляво въртене е в средно положение.	Натиснете превключвателя (4) докрай на дясно въртене или ляво въртене.
	Акумулаторът е прекалено горещ и се е задействала термичната защита на акумулатора.	Изчакайте температурата на акумулатора да се понижи преди отново да можете да използвате уреда.
Акумулаторът не се зарежда.	Проверете дали акумулаторът е правилно сложен.	Пъхнете акумулатора (7) в зарядното устройство (10) така, че контактите на акумулатора да се захванат в зарядното устройство. Акумулаторът трябва да се захване с щракване в зарядното устройство.
	Щепселът не е бил пъхнат добре.	Проверете дали щепселът е правилно поставен.
	В контакта няма ток.	Проверете контакта, като включите в него друг уред.
	Акумулаторът или зарядното устройство са дефектни.	Обърнете се към службата за клиенти.
	Акумулаторът е прекалено горещ и се е задействала термичната защита на акумулатора.	Изчакайте температурата на акумулатора да се понижи преди акумулаторът да може да бъде зареден.

Поддържане и съхранение

- Акумулаторният винтоверт не се нуждае от техническо обслужване.
- Ако по-продължително време няма да използвате уреда, извадете акумулатора от уреда и ги приберете на чисто, сухо и защитено от преки слънчеви лъчи място.
- Препоръчаната температура за съхранение на уреда и акумулатора е между 10°C и 20°C.
- Препоръчаната работна температура за уреда и акумулатора е между 10°C и 50°C.
- Ако някой литиево-йонен акумулатор ще се съхранява по-продължително време, трябва редовно да се контролира нивото му на зареденост. Оптималното ниво на зареденост е между 50% и 80%. Оптималните околни условия за съхранение са на хладно и сухо.
- Никога не поправяйте повредени акумулатори. Цялото поддържане и ремонтване на акумулатори трябва да се извършва само от специализиран сервис.
- Забележка: Неизброените резервни части (като напр. акумулатори, зарядни устройства) можете да поръчате чрез нашата сервисна гореща линия (вж. раздел „Сервисно обслужване“).

Почистване и грижи



ВНИМАНИЕ!

Винаги изваждайте акумулатора от уреда, преди да го почиствате.

- Уредът трябва да е винаги чист, сух и без масла и смазки по него.
- Не бива да попадат никакви течности вътре в уреда.
- Използвайте суха кърпа за почистването на корпуса. Никога не използвайте бензин, разтворители или почистващи средства, които развалят пластмаса.
- Осигурете акумулаторният винтоверт и принадлежностите да са напълно сухи.
- Отстранявайте праха и стърготините чрез обдухване със сгъстен въздух или с четка.

- Изваждайте празните батерии от уреда!
- Не зареждайте незаредени се батерии!
- Захранващите клеми не бива да се дават на късо!
- Не хвърляйте отпадъчните батерии в огън!
- Съхранявайте на недостъпно за деца място!

Отстраняване на отпадъци



Изхвърляне на опаковката

Опаковката на изделието се състои от годни за рециклиране материали. Изхвърляйте опаковъчните материали съгласно маркировката им в местните приемни пунктове за отпадъци или в съответствие с местните наредби.



Указания за отстраняване на отпадъчни електроизделия

Не изхвърляйте електроуреди с битовите отпадъци. Според европейската директива 2012/19/ЕС относно отпадъците от електрическо и електронно оборудване и прилагането в националното законодателство излезлите от употреба електроуреди трябва да се събират раздельно и да се предават за екологосъобразно рециклиране.

Алтернатива на призива за предаване с цел рециклиране:

Собственикът на електроуреди е алтернативно задължен, вместо да го предаде, да съдейства за целесъобразното му оползотворяване в случай на отказ от собствеността. За целта старият уред може да се предостави и на събирателен пункт, който извършва отстраняване по смисъла на националния Закон за кръговратната икономика и Закона за отпадъците. Това не се отнася за прибавени към старите уреди принадлежности и помощни средства без електрически съставни части.

Указания за работещи с батерии артикули

- Моля спазвайте указанията на производителя на батериите!
- Използвайте само препоръчаните батерии или такива от подобен тип!
- Не използвайте заедно различни видове батерии или нови с употребявани батерии!
- Осигурявайте правилно положение на полюсите при слагането на батериите!
- Изваждайте батериите от уреда, ако той продължително време няма да се използва!



Изхвърляне на акумулатор

Li-Ion

Батериите или акумулаторите не спадат към битовите отпадъци. Като потребители по закон сте задължени да предавате изразходваните батерии или акумулатори. Можете да предадете

Вашите стари батерии и акумулатори в пункт за събиране на такива отпадъци във Вашата община или в магазините. Батериите или акумулаторите съдържат вредни вещества, които могат да замърсят околната среда при неправилно изхвърляне и да се отразят на здравето на хора. Отстранете акумулатора от електроуреда, преди да изхвърлите уреда.

Други указания за отстраняване на отпадъци

Предавайте стария електроуред така, че да не се нарушава възможността за бъдещото му вторично използване или оползотворяване. Старите електроуреди могат да съдържат вредни вещества. При неправилно боравене или повреждане на уреда те могат при последващо оползотворяване на уреда да доведат до увреждания на здравето или до замърсявания на води и почви.

Технически характеристики

Модел:	1342573
Тип:	Акумулаторен винтоверт
Номинално напрежение:	20 V --- (постоянен ток)
Обороти на празен ход:	1-ва скорост: 0 до 400 min ⁻¹ 2-ра скорост: 0 до 1400 min ⁻¹
Макс. въртящ момент:	35 Nm (в метал) 25 Nm (в дърво)
Макс. диаметър на пробиване:	10 mm (в метал) 30 mm (в дърво)
Диапазон на захвата на бързозатягащия патронник:	1,5 – 13 mm
Вид защита:	IPX0

Принадлежности:

Спирални свредла HSS:	1,5 mm, 2,5 mm, 3 mm, 4 mm, 5 mm, 6 mm, 8 mm, 10 mm
Битове:	PZ: 0 / 1 / 2 PH: 0 / 1 / 2 SL: 5 / 6

- Този уред може да работи само с акумулатори от серията „20V Power Tools“: арт. №: 1291149 и арт. №:1291272



Модел:	1342573 / 1291149
Тип:	Литиево-йонен акумулатор
Номинално напрежение:	20 V --- (постоянен ток)
Капацитет:	2,0Ah
Клетки:	5
Вид защита:	IPX0

Модел:	1291272
Тип:	Литиево-йонен акумулатор
Номинално напрежение:	20 V --- (постоянен ток)
Капацитет:	4,0Ah
Клетки:	10
Вид защита:	IPX0

- Използвайте за зареждане на акумулатора само акумулаторни бързозарядни устройства от серията "20V Power Tools": арт. № 1291289



Модел:	1342573 / 1291289
ВХОД	
Номинално напрежение:	220-240 V ~ (променлив ток) , 50 Hz, 0,4 A
Предпазител (вътрешен):	3,15 A 

ИЗХОД	
Номинално напрежение:	21 V --- (постоянен ток)
Номинален ток:	2,5 A
Продължителност на зареждане:	прибл. 60 минути (2 Ah) прибл. 120 минути (4,0 Ah)
Клас защита:	II /  (двойна изолация)

Стойност на шумовите емисии

Ниво на звуково налягане L_{PA} :	71,4 dB (A)
Грешка K_{PA} :	5 dB
Ниво на звукова мощност: L_{WA} :	82,4 dB (A)
Грешка K : K_{WA} :	5 dB

Носете предпазни средства за слуха! Въздействието на шума може да предизвика загуба на слуха.

Стойност на вибрационните емисии

Стойност на вибрационните емисии (пробиване в метал) a_{h1} :	1,639 m/s^2
Грешка K :	1,5 m/s^2

Забележка

- Дадените сумарни стойности на вибрациите и дадените стойности на емисиите на шум са измерени по нормативен изпитателен метод и могат да се прилагат за сравнение на един електроуред с друг.
- Дадените сумарни стойности на вибрационните емисии и дадените стойности на емисиите на шум могат също да се използват за предварителна оценка на натоварването с тях.



ПРЕДУПРЕЖДЕНИЕ!

- Емисиите на вибрации и на шум могат по време на действителното използване на електроуред да се различават от дадените стойности, в зависимост от вида и начина на употреба на електроуред, особено от вида на обработвания предмет.
- Опитвайте се да поддържате възможно по-ниско натоварването с вибрации и шум. Примерни мерки за намаляване на натоварването с вибрации са носенето на ръкавици при използване на уреда и ограничаването на времето на работа. При това трябва да се вземат предвид всички етапи на работния цикъл (например времената, в които електроуредът е изключен, и тези, в които е включен, но работи на празен ход).

Сервизно обслужване

ПРЕДУПРЕЖДЕНИЕ!

- Оставете Вашите уреди да се ремонтират от специализиран сервиз или електротехник и само с оригинални резервни части. Така се осигурява запазването на безопасността на уреда.
- Оставете смяната на щепсела или захранващия кабел на зарядното устройство винаги да се извършва от производителя на уреда или от негов сервиз за клиенти. Така се осигурява запазването на безопасността на уреда.

За резервни части или ремонти моля свържете се с нашия сервизен партньор:

Гореща сервизна линия на SWAP-Europe:

- Германия: +4932221853206
- Хърватия: +38513000672
- Чешка република: +420228886070
- Полша: +48221043761
- Румъния / Молдова: +40316300310
- Словакия: +421233006911
- България: +35924917348

Уебсайт: services.swap-europe.com

Е-поща: contact@swap-europe.com

Забележка: Всички заявки за ремонт първо се проверяват и валидират от SWAP, след което се изпълняват и препращат към ремонтните станции, ако е необходимо.

Декларация за съответствие на ЕО

 Характеристики и стандарти можете да намерите в приложената декларация за съответствие на ЕО



Сканирайте и открийте!
www.kaufland.swap-europe.com

ГАРАНЦИЯ

3 години

- + Информация за продукта
- + Инструкции
- + Резервни части
- + Следпродажбени услуги

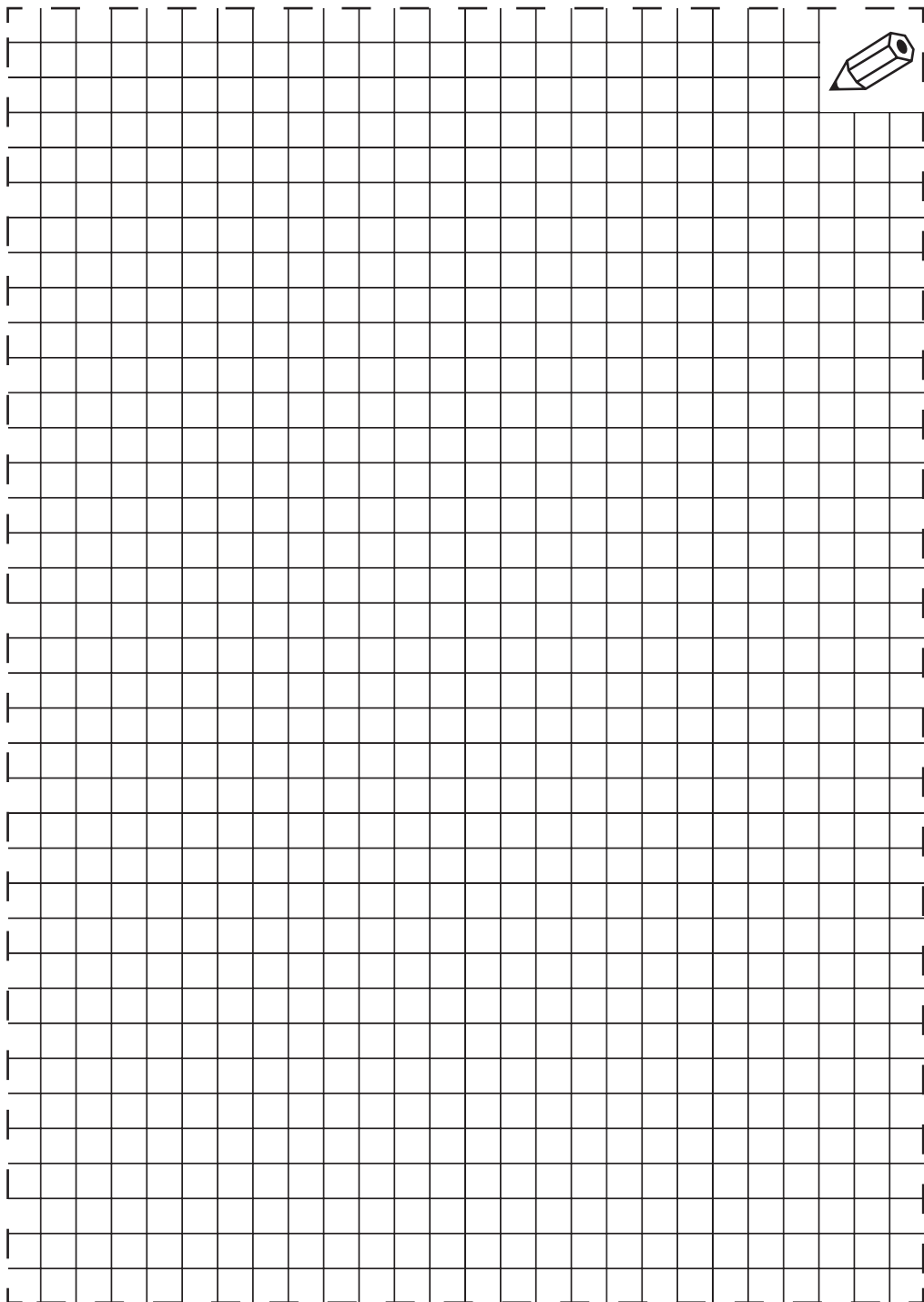

- D** Die aktuelle Bedienungsanleitung finden Sie auch unter: **www.kaufland.de**
- CZ** Aktuální návod k použití je možné nalézt také na adrese: **www.kaufland.cz**
- HR** Upute za uporabu možete potražiti i na adresi: **www.kaufland.hr**
- PL** Aktualną instrukcję obsługi można znaleźć również na stronie: **www.kaufland.pl**
- RO** **MD** Din acest moment puteți găsi instrucțiunile de utilizare și pe: **www.kaufland.ro**
- SK** Aktuálny návod na obsluhu je možné nájsť aj na adrese: **www.kaufland.sk**
- BG** Актуалното ръководство за употреба можете да намерите също на: **www.kaufland.bg**

D **UNSERE ZUFRIEDENHEITSGARANTIE!**
MyProject® ist Qualität - garantiert. Dazu stehen wir: Zufrieden oder Geld zurück. Fragen zu MyProject®?
Tel.: 0800 1528352 (Kostenfrei aus dem deutschen Fest- und Mobilfunknetz)

CZ **NAŠE ZÁRUKA SPOKOJENOSTI!**
MyProject® je zárukou kvality. Za tím si stojíme: Spokojenost nebo vrácení peněz. Otázky ke MyProject®? Tel.: 800 165894 (bezplatně z české pevné a mobilní sítě)

HR **JAMSTVO ZADOVOLJSTVA.**
MyProject® je kvaliteta - garantirano. Stoga ili ste zadovoljni, ili Vam vraćamo novac. Imate pitanja o MyProject®?
Tel.: 0800 223223 (besplatno iz hrvatske fiksne ili mobilne mreže)

PL **GWARANCJA ZADOWOLENIA!**
MyProject® to gwarantowana jakość. Zapewniamy: zadowolenie albo zwrot pieniędzy. Masz pytania dotyczące MyProject®? Tel.: 800 300062 (bezpłatne połączenia z telefonów stacjonarnych i komórkowych)

RO **MD** **CALITATE GARANTATĂ!**
Garantăm calitatea produselor MyProject® și asigurăm returnul dacă vîi cu produsul înapoi. Întrebări despre MyProject®? **RO**: Tel.: 0800 080 888 (număr apelabil doar din rețelele Orange, Vodafone, Telekom, Uqc România și RCS&RDS) **MD**: Tel.: 0800 1 0800 (număr apelabil gratuit din orice rețea de telefonie din Moldova)

SK **ZÁRUKA SPOKOJNOSTI:**
MyProject® je zaručená kvalita. U nás platí: spokojnosť alebo vrátenie peňazí. Otázky k produktu MyProject®?
Tel.: 0800 152835 (bezplatne z pevnej aj mobilnej siete)

BG **НАШАТА ГАРАНЦИЯ ЗА УДОВЛЕТВОРЕНОСТ!**
MyProject® е с гарантирано качество. Заставаме зад това: удовлетвореност или Ви връщаме парите. Въпроси за MyProject®?
тел.: 0800 12220 (безплатно от цялата страна)

Hersteller / Výrobce / Proizvođač / Producent / Producător / Výrobca / Производител:
Kaufland Stiftung & Co. KG, Rötelstr. 35, 74172 Neckarsulm, Deutschland, Německo, Njemačka, Niemcy, Germania, Nemecko, Германия

Importator / Distributor MD:
Kaufland SRL, str. Sfatul Țării, nr. 29, Chișinău, MD-2012, Republica Moldova

Дистрибутор: Кауфланд България ЕООД енд Ко КД, ул. Скопие 1А, 1233 София
Ursprungsland: China / Země původu: Čína / Zemlja podrijetla: Kina / Wyprodukowano w Chinach / Țara de origine: China / Krajina pôvodu: Čína / Страна на произход: Китай

IAN: JOZ-YFT57C-220V
791 / 1342573 / 4386230